

1er Juin 1967



Catalogue général
Photo
Projection
Jumelles





Catalogue général
Photo
Projection
Jumelles

ERNST LEITZ GMBH WETZLAR ALLEMAGNE



Sommaire:

	Pages
LEICA Boîtiers et objectifs VISOFLEX III et TELEVIT	1
LEICA Viseurs Parasoleils Filtres	28
LEICA Déclencheurs Bouchons Etuis	34
LEICA Accessoires pour vues rapprochées et reproduction	46
LEICAFLEX Boîtiers et objectifs	56
LEICAFLEX Accessoires	62
Agrandisseurs	68
Projecteurs pour petit format	82
Episcopes Epidiascopes Dispositifs micro	100
Jumelles	108
Tableaux et divers	112
Liste des N° de code	129



LEICA®

Boîtiers et objectifs

(F)

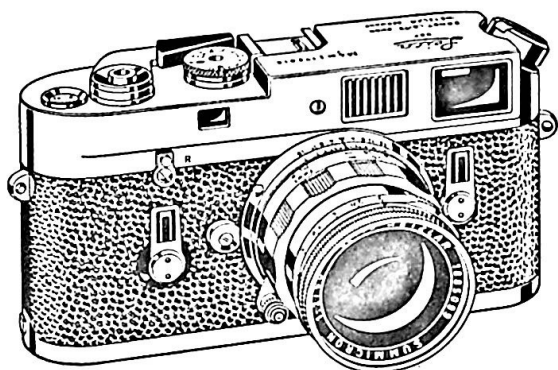

10 400

LEICA® M 4

Boîtier métallique monobloc avec paroi dorsale rabattable et œillets de courroie, couvercles supérieur et inférieur chromés, écrou de pied au pas de 1/4".

Viseur-télémetre incorporé assurant une mise au point très précise de l'image.

Cadres de champ lumineux apparaissant automatiquement, pour les focales de 35, 50, 90 et 135 mm.

Correction automatique de la parallaxe.

Sélecteur de champ.

Monture à baïonnette pour le changement rapide des objectifs.

Barillet cranté de réglage des temps de pose, pouvant être couplé avec le LEICA-METER MR fixé dans la glissière porte-accessoires.

Obturateur à rideau pour les instantanés de 1, 1/2, 1/4, 1/8, 1/15, 1/30, 1/60, 1/125, 1/250, 1/500, 1/1000 de seconde, ainsi que pour la pose.

Synchronisation intégrale pour flashes magnésiques jusqu'à 1/500 de seconde, pour flashes électroniques jusqu'à 1/50 de seconde.

Contacts standard distincts pour les flashes magnésiques et les flashes électroniques.

Déclencheur à retardement réglable.

Armement et entrainement du film simultanés par levier rapide, avec blocage évitant les doubles expositions.

Dispositif de chargement rapide pour toutes cartouches de commerce et chargeurs LEICA.

Manivelle oblique de rebobinage du film exposé.

Compteur d'images avec retour automatique à zéro lors du changement du film.

Indicateur de film.

Glissière pour viseurs spéciaux et autres accessoires.

Veillez noter que:

1. Tous les objectifs de 35 mm pour LEICA M 2 s'utilisent de la même façon sur le LEICA M 4.
2. Les bagues à baïonnette 14.097, 14.098 et 14.099 jouent le même rôle sur le M 4 que sur le LEICA M 2.
3. Les câbles de synchronisation à utiliser avec le LEICA M 4 sont, outre les câbles courants du commerce, ceux décrits à la page 62 de ce catalogue. L'appareil est livré normalement avec le bouchon de prise de flash 15.526.
4. Le LEICA MDA est prévu pour être utilisé avec le REPROVIT II a.
5. Il n'y a pas de bobine réceptrice pour le M 4 ni pour le MDA.
6. Le dispositif d'armement rapide LEICAVIT ne peut être utilisé.

	N° de code	Prix Public T.L. incl.	Poids en kg
LEICA M 4, suivant description ci-dessus, sans objectif	10.400	1698,00	0,600
LEICA M 4 chromé avec objectif:			
ELMAR 1: 2,8/50 mm	10.405	2109,00	0,820
SUMMICRON 1: 2/50 mm	10.406	2432,00	0,860
SUMMICRON 1: 2/50 mm à mise au point rapprochée	10.407	2618,00	1,005
SUMMILUX 1: 1,4/50 mm	10.408	2853,00	0,960

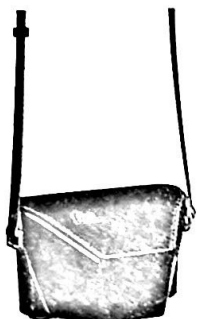

14 534

25784-120

Sac "Tout prêt" pour LEICA M muni du posemètre, avec tous objectifs jusqu'à 50 mm de focale ou avec ELMAR 90 mm à monture rentrante, y compris parasoleil (sauf pour le 28 mm) 14.534 102,55 0,310



14 627

5536-12

Etui pour le correcteur de viseur du SUMMICRON 1: 2/50 mm à mise au point rapprochée 14.627 21,00 0,040
Mallettes universelles et d'amateur, voir page 38 et suivantes.

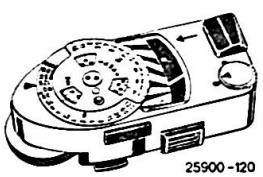

14 217

25900-120

Posemètre LEICAMETER® MR à cellule photorésistante: deux domaines de mesure, angle de mesure env. 27°, arrêt de l'aiguille sur la valeur mesurée, avec pile-bouton PX 625* 14.217 260,15 0,075
Etui cuir 14.213 21,50 0,025

* Pile-bouton de rechange, s'adresser aux distributeurs de la marque Mallory.

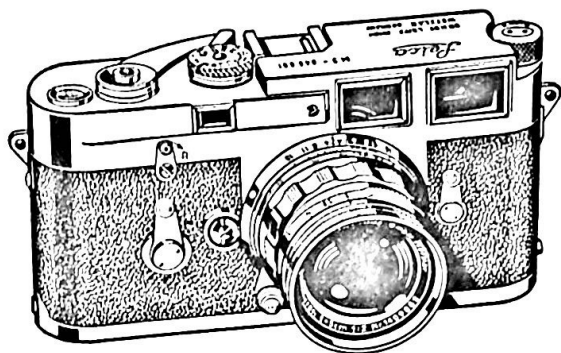

3900-11

LEICA® M 3

Boîtier métallique monobloc avec paroi dorsale rabattable et œillets de courroie, couvercles supérieur et inférieur chromés, écrou de pied au pas de 1/4".

Viseur-téléviseur incorporé de haute précision à cadres de champ lumineux pour focales de 35, 50, 90 et 135 mm apparaissant automatiquement lors du verrouillage de l'objectif correspondant. (Cadrage pour focale de 35 mm assuré par un correcteur de viseur solidaire de la monture de l'objectif).

Correction automatique de la parallaxe.

Sélecteur de champ.

Monture à baïonnette pour le changement rapide des objectifs.

Barillet cranté de réglage des temps de pose, pouvant être couplé avec le LEICA-METER MR fixé dans la glissière porte-accessoires.

Obturateur à rideau pour les Instantanés de 1, 1/2, 1/4, 1/8, 1/15, 1/30, 1/60, 1/125, 1/250, 1/500, 1/1000 de seconde, ainsi que pour la pose.

Déclencheur à retardement réglable.

Armement et entraînement du film simultanés par levier rapide, avec blocage évitant les doubles expositions.

Compteur d'images avec retour automatique à zéro lors du changement de film. Indicateur de film.

Bouton de rebobinage extensible.

Glissière pour viseurs spéciaux et autres accessoires.

Contacts séparés pour les lampes-éclairs et les flashes électroniques.

Bobine réceptrice.

	N° de code	Prix Public T.L. Incl.	Poids on kg
LEICA M 3, suivant description ci-dessus, sans objectif	10.150	1526,00	0,595
LEICA M 3 chromé avec objectif:			
ELMAR 1: 2,8/50 mm	10.157	1937,00	0,815
SUMMICRON 1: 2/50 mm	10.180	2260,00	0,855
SUMMICRON 1: 2/50 mm à mise au point rapprochée	10.185	2446,00	1,000
SUMMILUX 1:1,4/50 mm	10.167	2680,00	0,955

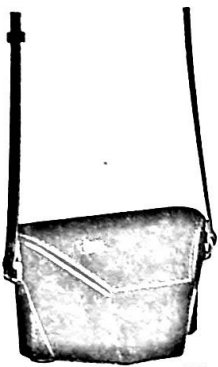

14 534

25784-120

Sac "Tout prêt" pour LEICA M muni du posemètre, avec tous objectifs jusqu'à 50 mm de focale* ou avec ELMAR 90 mm à monture rentrante, y compris parasoleil (sauf pour le 28 mm) 14.534 102,50 0,310



14 627

5536-12

Étui pour le correcteur de viseur du SUMMICRON 1:2/50 mm à mise au point rapprochée 14.627 21,00 0,040

Voir également Page 38, mallettes et étuis.

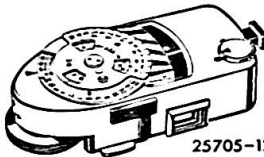

14 210

25705-12

Posémètre LEICAMETER® MR à cellule photorésistante:
deux domaines de mesure, angle de mesure env. 27°, arrêt de l'aiguille sur la valeur mesurée, avec pile-bouton PX 625** (B) 14.210 260,00 0,075

Étui cuir (B) 14.211 21,00 0,025

* Nous recommandons l'utilisation de l'étui en cuir 14.627 pour placer le correcteur de viseur de SUMMICRON 1:2/50 mm à mise au point rapprochée, quand on opère aux distances normales.
** Pile-bouton de rechange, s'adresser aux distributeurs de la marque Mallory.

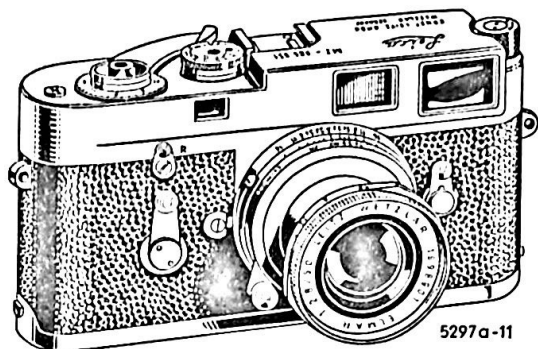

10 335

LEICA M 2

Boîtier métallique monobloc avec paroi dorsale rabattable et œillets de courroie, couvercles supérieur et inférieur chromés, écrou de pied au pas de $\frac{1}{4}$ ".

Viseur-télémetre incorporé de haute précision à cadres de champ lumineux pour focales 35, 50 et 90 mm apparaissant automatiquement lors du verrouillage de l'objectif correspondant, et pour focale de 135 mm par objectif ELMARIT 1:2,8/135 mm avec correcteur de viseur.

Correction automatique de la parallaxe.

Sélecteur de champ.

Monture à baïonnette pour le changement rapide des objectifs.

Barillet cranté de réglage des temps de pose, pouvant être couplé avec le LEICA-METER MR fixé dans la glissière porte-accessoires.

Obturateur à rideau pour les Instantanés de 1, 1/2, 1/4, 1/8, 1/15, 1/30, 1/60, 1/125, 1/250, 1/500, 1/1000 de seconde, ainsi que pour la pose.

Déclencheur à retardement réglable.

Armement et entraînement du film simultanés par levier rapide, avec blocage évitant les doubles expositions.

Compteur d'images.

Indicateur de film.

Bouton de rebobinage extensible.

Glissière pour viseurs spéciaux et autres accessoires.

Contacts séparés pour les lampes-éclairs et les flashes électroniques.

Bobine réceptrice.

Sur demande, le LEICA M 2 peut être fourni en exécution spéciale pour montage du moteur LEICA.

	N° de codo	Prix Public T.L. Incl.	Poids en kg
LEICA M 2, suivant description ci-dessus, sans objectif	10.308	1339,00	0,580
LEICA M 2, chromé, avec objectif:			
ELMAR 1: 2,8/50 mm	10.335	1750,00	0,800
SUMMICRON 1: 2/50 mm	10.336	2073,00	0,840
SUMMICRON 1: 2/50 mm à mise au point rapprochée	10.338	2259,00	0,985
SUMMILUX 1:1,4/50 mm	10.337	2494,00	0,940



14 534

25784-120

Sac "Tout prêt" pour LEICA M muni du posemètre, avec tous objectifs jusqu'à 50 mm de focale * ou avec ELMAR de 90 mm à monture rentrante, y compris parasoleil (sauf pour le 28 mm)

14.534	103,00	0,310
--------	--------	-------



14 627

5536-12

Étui pour le correcteur de viseur du SUMMICRON 1:2/50 mm à mise au point rapprochée

14.627	21,00	0,040
--------	-------	-------

Voir également Page 38, mallettes et étuis.

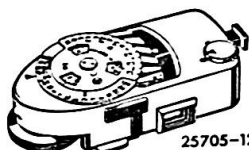

14 210

25705-12

Posémètre LEICAMETER MR à cellule photorésistante:
deux domaines de mesure, angle de mesure env. 27°, arrêt de l'aiguille sur la valeur mesurée, avec pile-bouton PX 625 ** (B)

14.210	260,00	0,075
--------	--------	-------

Étui cuir (B)

14.211	21,00	0,025
--------	-------	-------

* Nous recommandons l'utilisation de l'étui en cuir 14.627 pour placer le correcteur de viseur de SUMMICRON 1:2/50 mm à mise au point rapprochée, quand on opère aux distances normales.

** Pile-bouton de rechange, s'adresser aux distributeurs de la marque Mallory.

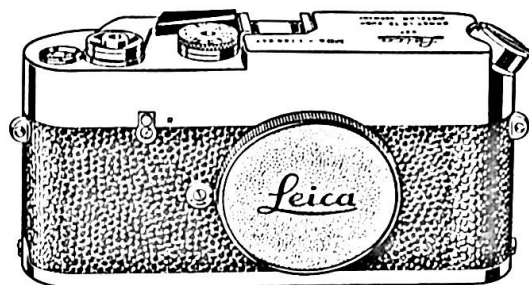

10 103

26011-110

LEICA MDa

Boîtier métallique monobloc avec paroi dorsale rabattable et œillets de courroie, couvercles supérieur et inférieur chromés, écrou de pied au pas de 1/4".

Monture à baïonnette pour le changement rapide des objectifs.

Barillet cranté de réglage des temps de pose.

Obturateur à rideau pour les Instantanés de 1, 1/2, 1/4, 1/8, 1/15, 1/30, 1/60, 1/125, 1/250, 1/500, 1/1000 de seconde, ainsi que pour la pose.

Synchronisation intégrale pour flashes magnésiques jusqu'à 1/500 de seconde, pour flashes électroniques jusqu'à 1/50 se seconde.

Contacts standard distincts pour les flashs magnésiques et les flashs électroniques.

Armement et entraînement du film simultanés par levier rapide, avec blocage évitant les doubles expositions.

Dispositif de chargement rapide pour toutes cartouches du commerce et chargeurs LEICA.

Manivelle oblique de reboinage du film exposé.

Compteur d'images avec retour automatique à zéro lors du changement du film.

Indicateur de film.

Glissière pour viseurs spéciaux et autres accessoires.

	N° de code	Prix Public T.L. incl.	Poids en kg
LEICA MDa, suivant description ci-dessus, sans objectif	10.103	1207,25	0,495

Dispositif d'inscription

consistant en:

Couvercle inférieur spécial pour LEICA MDa (avec 10 bandelettes porte-inscription)	14.142	115,15	0,055
Bandelettes porte-inscription, les 100	14.132	45,65	0,012
Couvercle inférieur spécial pour LEICA MD (avec 10 bandelettes porte-inscription)	14.131	104,40	0,055

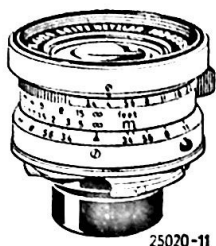

11 103

25020-11

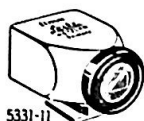

12 002

5331-11

SUPER-ANGULON® 1:3,4/21 mm

Objectif ultra grand-angulaire

Angle de champ: 92°

Nombre de lentilles: 8

Dimension des filtres: Série VII ou E 48

(Les filtres de la série VII se montent sur le parasoleil)

Diamètre extérieur du barillet: 52,5

Echelle gravée en mètres et pieds

Diaphragme cranté (valeurs et demi-valeurs)

Ouverture minimum: 22

Couplage au télémètre

sur LEICA M 2: de l'∞ à 0,7 m

sur LEICA M 3: de l'∞ à 1 m

Mise au point sans télémètre: jusqu'à 40 cm

Champ minimum couvert: 380 x 570 cm

Viseur: à miroir

Guidage rectiligne

Parasoleil

SUPER-ANGULON 1:3,4/21 mm

avec parasoleil et bouchons 11.103 1357,00 0,301

Viseur à miroir 12.002 365,00 0,040

Etui en cuir pour viseur à miroir 14.617 9,90 0,010



11 801

25623-11



12 007

5070-11

ELMARIT® 1:2,8/28 mm

Objectif grand-angulaire

Angle de champ: 76°

Nombre de lentilles: 9

Dimension des filtres: Série VII ou E 48

(Les filtres de la série VII

se montent sur le parasoleil)

Diamètre extérieur du barillet: 52,5

Echelle gravée en mètres et pieds

Diaphragme cranté (valeurs et demi-valeurs)

Ouverture minimum: 22

Couplage au télémètre

sur LEICA M 2: de l'∞ à 0,7 m

sur LEICA M 3: de l'∞ à 1 m

Mise au point sans télémètre: jusqu'à 0,7 m

Champ minimum couvert: 533 x 800 mm

Viseur: à miroir

Guidage rectiligne

Objectif aluminisé noir

Parasoleil avec bouchon

ELMARIT 1:2,8/28 mm

avec parasoleil et bouchon 11.801 1309,00 0,225

Viseur à miroir 12.007 217,50 0,036

Etui en cuir pour viseur à miroir 14.617 9,90 0,010



5384-11

SUMMARON® 1:2,8/35 mm

Objectif grand-angulaire

Angle de champ: 64°

Nombre de lentilles: 6

Dimension des filtres E 39

Diamètre extérieur du barillet: 42

Echelle gravée en mètres et pieds

Diaphragme cranté

Ouverture minimum: 22

Couplage au télémètre:

sur LEICA M 2:

de l'∞ à 0,7 m

sur LEICA M 3 (avec correcteur de

viseur): de l'∞ à 0,65 m

Champ minimum couvert:

M 2: 430 x 640 mm

M 3: 390 x 590 mm

Viseur: celui de l'appareil

Guidage rectiligne

11 306

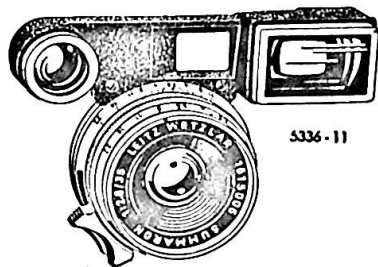

5336-11

11 106

SUMMARON 1:2,8/35 mm

pour LEICA M 2 et M 1, avec bouchon

et boîte en polystyrène

N° de code	Prix Public T.L. Incl.	Poids en kg
------------	------------------------	-------------

11.306	620,00	0,170
--------	--------	-------

pour LEICA M 3, avec correcteur de viseur,

avec bouchons, sans boîte

11.106	799,00	0,220
--------	--------	-------



25058-12

12 585

Parasoleil ajouré, avec bouchon	12.585	49,00	0,018
---	--------	-------	-------



5334-11

11 308

SUMMICRON® 1:2/35 mm

Objectif grand-angulaire de haute luminosité

Angle de champ: 64°

Nombre de lentilles: 8

Diamètre de la monture pour filtres: E 39

Echelle gravée en mètres et pieds

Diaphragme cranté

Plus petite ouverture: 16

Couplage au télémètre:

sur LEICA M 2:

de l'∞ à 0,7 m

sur LEICA M 3 (avec correcteur de viseur): de l'∞ à 0,65 m

Champ minimum couvert:

M 2: 430 x 640 mm

M 3: 390 x 590 mm

Viseur: celui de l'appareil

Guidage rectiligne

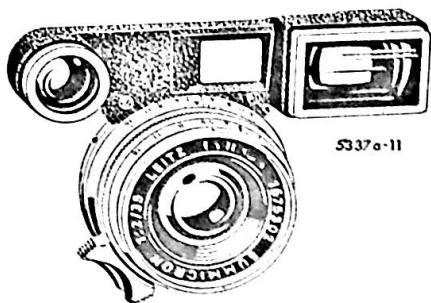

S337a-11

11 108

SUMMICRON 1:2/35 mm

pour LEICA M 2 et M 1, avec bouchon et
boîte polystyrène

pour LEICA M 3 avec correcteur de viseur, avec bouchons

N° de code	Prix Public T.L. incl.	Poids en kg
------------	------------------------	-------------

11.308	838,00	0,170
--------	--------	-------

11.108	1014,00	0,250
--------	---------	-------



22033-12

12 585

Parasoleil ajouré

12.585	49,00	0,018
--------	-------	-------

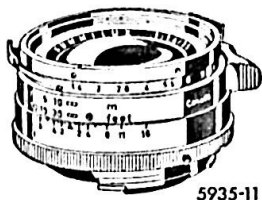

5935-11

11 870

SUMMILUX® 1:1,4/35 mm

Objectif grand-angulaire ultra-lumineux

Angle de champ: 64°

Nombre de lentilles: 7

Dimension des filtres:

E 41 Jusqu'au N° 2 166 700

Série VII à partir du N° 2 166 701

Diamètre extérieur du barillet: 46,5

Echelle gravée en mètres et pieds

Diaphragme cranté (valeurs et demi-valeurs)

Plus petite ouverture: 16

Couplage au télémètre:

sur LEICA M 2

de l'∞ à 1 m

sur LEICA M 3 (avec correcteur de

viseur): de l'∞ à 0,65 m

Champ minimum couvert:

M 2: 630 x 950 mm

M 3: 390 x 590 mm

Viseur: celui de l'appareil

Parasoleil

Objectif aluminisé noir

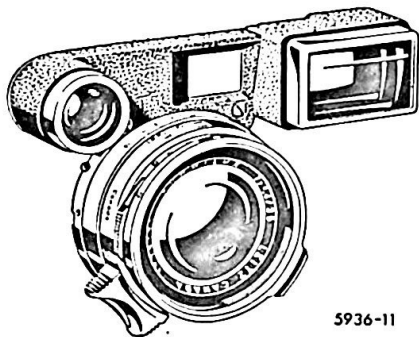

5936-11

11 871

SUMMILUX 1:1,4/35 mm

pour LEICA M 2 et M 1, avec parasoleil et bouchons 11.870 1083,00 0,245

pour LEICA M 3, avec correcteur de viseur,
parasoleil et bouchons 11.871 1255,00 0,325

N° de code	Prix Public T.L. Incl.	Poids en kg
------------	------------------------	-------------

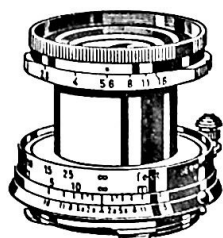

25693-11

11 112

ELMAR® 1:2,8/50 mm

Objectif standard

Angle de champ: 45°

Nombre de lentilles: 4

Dimension des filtres: E 39

Diamètre extérieur du barillet: 42

Echelle gravée en mètres et pieds

Diaphragme cranté

Plus petite ouverture: 16

Couplage au télémètre: ∞ - 1 m

Champ minimum couvert: 410 x 620 mm

Viseur: celui de l'appareil

Objectif à monture rentrante

ELMAR 1:2,8/50 mm

avec bouchon, en boîte polystyrène 11.112 411,00 0,220



12 585

Parasoleil ajouré, avec bouchon 12.585 49,00 0,018

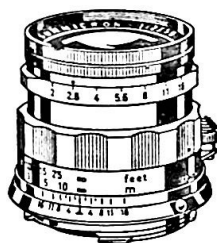

25692-11

11 818

SUMMICRON 1:2/50 mm

Objectif universel de haute luminosité

Angle de champ: 45°

Nombre de lentilles: 7

Dimension des filtres: E 39

Diamètre extérieur du barillet: 42

Echelle gravée en mètres et pieds

Diaphragme cranté

Plus petite ouverture: 16

Couplage au télémètre: ∞ - 1 m

Champ minimum couvert: 410 x 620 mm

Viseur: celui de l'appareil

Guidage rectiligne

Tête d'objectif amovible

SUMMICRON 1:2/50 mm

avec bouchon, en boîte polystyrène 11.818 734,00 0,260



12 585

Parasoleil ajouré, avec bouchon 12.585 49,00 0,018

SUMMICRON 1:2/50 mm à rampe hélicoïdale double pour prises de vues normales et rapprochées

Objectif universel de haute luminosité

Angle de champ: 45°

Nombre de lentilles: 7

Dimension des filtres: E 39

Diamètre extérieur du barillet: 42

Diaphragme cranté

Plus petite ouverture: 16

Couplage au télémètre:

pour prises de vues normales: ∞ - 1 m

pour prises de vues rapprochées:

(avec correcteur de viseur) 88 cm - 48 cm

Echelle gravée en mètres et pieds

Champ minimum couvert: 170 x 260 mm

Viseur: celui de l'appareil

Guidage rectiligne

Tête d'objectif amovible

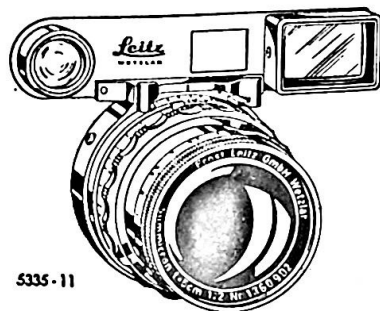

5335-11

11 918

SUMMICRON 1:2/50 mm

à mise au point rapprochée, avec bouchons

N° de
code

Prix
Public
T.L. incl.

Poids
en kg

11.918

920,00

0,405

Etui en cuir pour correcteur de viseur

14.627

21,00

0,040



12 585

25058-12

Parasoleil ajouré, avec bouchon

12.585

49,00

0,018



566611

11 114

SUMMILUX 1:1,4/50 mm

Objectif ultra-lumineux

Angle de champ: 45°

Nombre de lentilles: 7

Dimension des filtres: E 43

Diamètre extérieur du barillet: 45

Diaphragme cranté

Plus petite ouverture: 16

Couplage au télémètre: ∞ - 1 m

Champ minimum couvert: 410 x 620 mm

Echelle gravée en mètres et pieds

Viseur: celui de l'appareil

Guidage rectiligne

Parasoleil

N° de
code

Prix
Public
T.L. incl.

Poids
en kg

11.114

1155,00

0,360

SUMMILUX 1:1,4/50 mm

avec parasoleil et bouchon, en boîte polystyrène

Bouchon

14.036

8,25

0,005



25875-110

11 820

NOCTILUX® 1:1,2/50 mm

Angle de champ 45°
 Nombre de lentilles: 6; nouvelle combinaison optique comportant des surfaces asphériques
 Dimension des filtres: série VIII
 Diamètre extérieur du barillet: 52,5
 Diaphragme cranté (valeurs et demi-valeurs)
 Plus petite ouverture: 16
 Couplage au télémètre: ∞ - 1 m
 Echelle gravée en mètres et en pieds
 Viseur: celui de l'appareil
 Guidage rectiligne
 Parasoleil ajouré, sur lequel se placent les filtres
 Objectif aluminé noir

NOCTILUX 1:1,2/50 mm avec parasoleil et bouchon,
 en boîte polystyrène (en préparation)

N° de code	Prix Public T.L. Incl.	Poids en kg
------------	------------------------	-------------

11.820	3429,40	0,515
--------	---------	-------



25393-11

11 800

TELE-ELMARIT 1:2,8/90 mm (de faible encombrement)

Objectif de reportage par excellence
 Angle de champ: 27°
 Nombre de lentilles: 5
 Dimension des filtres: E 39
 Diamètre extérieur du barillet: 42
 Plus petite ouverture: 16
 Diaphragme cranté (valeurs et demi-valeurs)
 Couplage au télémètre: ∞ - 1 m
 Echelle gravée en mètres et pieds
 Champ minimum couvert: 220 x 330 mm
 Guidage rectiligne
 Viseur: celui de l'appareil
 Tête d'objectif non amovible
 Objectif aluminé noir

TELE-ELMARIT 1:2,8/90 mm

avec bouchon, en boîte polystyrène

Parasoleil ajouré, avec bouchon

N° de code	Prix Public T.L. Incl.	Poids en kg
------------	------------------------	-------------

11.800	1002,00	0,355
--------	---------	-------

12.575	43,00	0,040
--------	-------	-------



ELMARIT® 1:2,8/90 mm

pour le reportage et les instantanés
"sur le vif"

Angle de champ: 27°
 Nombre de lentilles: 5
 Dimension des filtres: E 39
 Diamètre extérieur du barillet: 42
 Plus petite ouverture: 22
 Diaphragme cranté
 Couplage au télémètre: ∞ - 1 m
 Champ minimum couvert: 220 x 330 mm
 Echelle gravée en mètres et pieds
 Tête d'objectif amovible
 Viseur: celui de l'appareil
 Guidage rectiligne

11 129

ELMARIT 1:2,8/90 mm

avec bouchon, en boîte polystyrène

N° de code	Prix Public T. L. incl.	Poids en kg
------------	-------------------------	-------------

11.129	873,00	0,330
--------	--------	-------



12 575

Parasoleil

12.575	43,00	0,040
--------	-------	-------



11 026

ELMARIT 1:2,8/90 mm

Tête d'objectif seule

pour emploi sur la VISOFLEX II ou III et

sur le dispositif à soufflet

11.026	624,00	0,150
--------	--------	-------

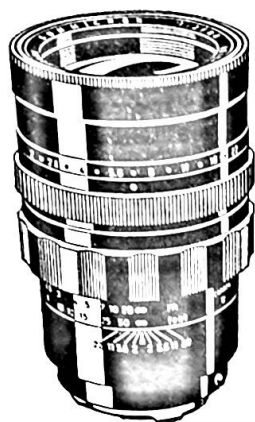

25866-110

SUMMICRON 1:2/90 mm en monture longue couplée au télémètre

Objectif de reportage de haute luminosité
 Angle de champ: 27°
 Nombre de lentilles: 6
 Dimension des filtres: E 48
 Diamètre extérieur du barillet: 63,7
 Diaphragme cranté (valeurs et demi-valeurs)
 Plus petite ouverture: 22
 Echelle gravée en mètres et pieds
 Couplage au télémètre: $\infty - 1$ m
 Champ minimum couvert: 220 x 330 mm
 Guidage rectiligne
 Tête d'objectif amovible
 Viseur: celui de l'appareil
 Parasoleil: Incorporé, extensible
 Objectif aluminé noir

11 123

	N° de code	Prix Public T. L. Incl.	Poids en kg
SUMMICRON 1:2/90 mm			
en monture longue, avec bouchons	11.123	1381,00	0,660
Ce modèle peut être complété comme suit:			
Monture courte pour transformer un objectif couplé au télémètre à partir du No.1.651.001 pour l'utilisation sur la VISOFLEX II ou III (convient également pour l'ELMARIT de 135 mm)	16.462	329,00	0,115
Tête d'Objectif seule pour l'utilisation sur le dispositif à soufflet	11.133	830,00	0,400
d° avec présélection de diaphragme	11.132	875,00	0,425

SUMMICRON 1:2/90 mm en monture courte, voir Page 21.

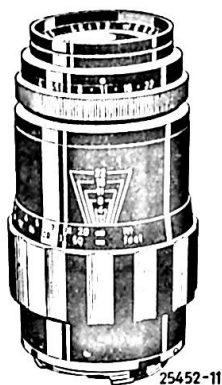

TELE-ELMAR 1:4/135 mm

Objectif pour sujets éloignés
 Angle de champ: 18°
 Nombre de lentilles: 5
 Dimension des filtres: E 39
 Diamètre extérieur du barillet: 42
 Diaphragme cranté (valeurs et demi-valeurs)
 Plus petite ouverture: 22
 Couplage au télémètre: $\infty - 1,50$ m
 Champ minimum couvert: 220 x 320 mm
 Echelle gravée en mètres et pieds
 Tête d'objectif amovible
 Viseur: LEICA M3: celui de l'appareil
 LEICA M1 et M2: viseur à miroir
 Guidage rectiligne
 Objectif aluminisé noir

11 851

	N° de code	Prix Public T.L. Incl.	Poids en kg
TELE-ELMAR 1:4/135 mm avec monture longue			
avec bouchon, en boîte polystyrène	11.851	858,00	0,510
Parasoleil	12.575	43,00	0,040
Viseur à miroir (nécessaire pour LEICA M 2)	12.030	139,00	0,040
Etui cuir pour viseur	14.630	9,90	0,012
TELE-ELMAR 1:4/135 mm, tête d'objectif seule			
pour utilisation sur le dispositif à soufflet et les VISOFLEX II et III	11.852	653,00	0,180

Montures courte et longue pour HEKTOR® 1:4,5/135 mm, voir Page 35.

Montures courte et longue pour ELMAR 1:4/135 mm, voir Page 35.

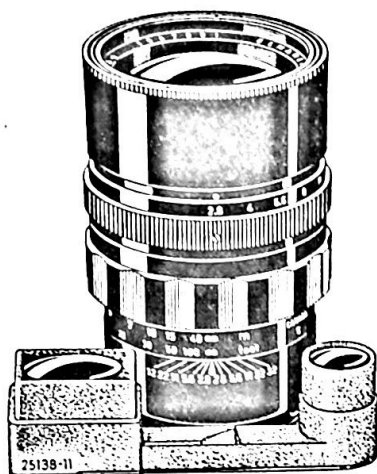

**ELMARIT 1:2,8/135 mm
en monture longue couplée au
télémetre, avec correcteur
de viseur**

Objectif de longue focale,
de haute luminosité
Angle de champ: 18°
Nombre de lentilles: 5
Dimension des filtres: série VII
(avec bague d'adaptation)
Diamètre extérieur du barillet: 63,7
Diaphragme cranté (valeurs et demi-valeurs)
Plus petite ouverture: 32
Couplage au télémetre: ∞ - 1,50 m
Champ minimum couvert: 220 x 320 mm
Echelle gravée en mètres et pieds
Tête d'objectif amovible
Viseur: LEICA M3 et M2: celui de
l'appareil
Guidage rectiligne
Parasoleil incorporé, extensible
Objectif aluminisé noir

11 829

**ELMARIT 1:2,8/135 mm en monture longue,
avec bouchons**

N° de code	Prix Public T.L. incl.	Poids en kg
------------	------------------------	-------------

11.829	1623,65	0,730
--------	---------	-------



11 828

**ELMARIT 1:2,8/135 mm tête d'objectif seule
pour utilisation sur le dispositif à soufflet**

11.828	987,15	0,360
--------	--------	-------



16 462

Ce modèle peut être complété comme suit:

**Monture courte pour transformer un objectif couplé au télé-
mètre pour l'utilisation sur les VISOFLEX II et III (convient
également pour le SUMMICRON de 90 mm)** 16.462 329,00 0,115

ELMARIT 1:2,8/135 mm en monture courte, voir Page 22.

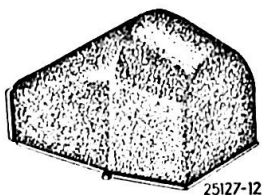

25127-12

16 499

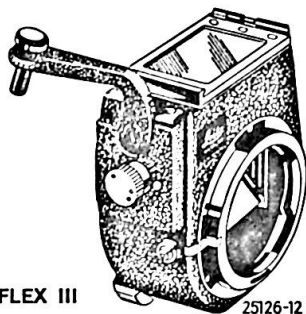

16 497

VISOFLEX III

25126-12

VISOFLEX® III

Chambre-reflex à miroir pour les objectifs à partir de 65 mm de focale et le dispositif à soufflet II.

Trois modes de fonctionnement du miroir, au choix:

1. Escamotage du miroir Immédiatement avant le déclenchement de l'obturateur.
2. Escamotage progressif couplé au mouvement du levier.
3. Miroir restant en position relevée (pour longues poses).

Pour les modes de fonctionnement 1 et 2, le miroir reprend sa position initiale sitôt le cliché pris.

Filetage pour le déclencheur flexible.

Loupe 4 x, à image redressée, visée renvoyée horizontalement.

Loupe 5 x (à image inversée), visée verticale, avec correction des défauts de la vue entre +1,75 et -2,5 dioptries. Il n'est pas nécessaire d'enlever les lunettes pour poser et déposer la VISOFLEX sur le boîtier LEICA.

Ecrou de pied au pas de 1/4".

	N° de code	Prix Public T.L. incl.	Poids en kg
VISOFLEX III			
avec loupe 4 x et bouchons	16.498	816,40	0,480
VISOFLEX III			
sans loupe, avec bouchons	16.497	520,30	0,270
Loupe 4 x (visée horizontale)	16.499	295,15	0,210
Loupe 5 x (visée verticale)	16.461	143,00	0,090



16 461

Pour VISOFLEX II

Loupe 5 x à visée verticale (image Inversée)	16.461	143,00	0,090
--	--------	--------	-------

Format = Dimensions du sujet à la plus courte distance de mise au point.

En caractères gras = Bagues Intermédiaires pour distances normales d'utilisation.

En caractères maigres = Bagues Intermédiaires supplémentaires, pour distances très rapprochées et macrophotographie.

Les nombreuses combinaisons possibles avec le VISOFLEX III

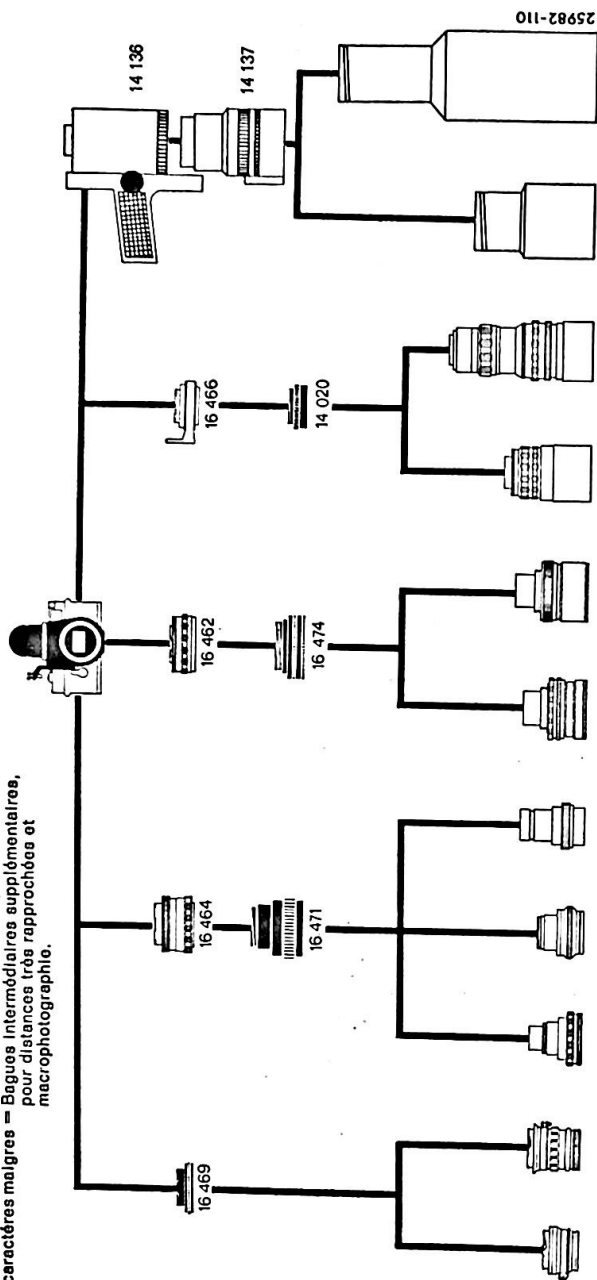

Objetive
35 mm

14 cm
2 x 3 cm
14,5 cm
1,6 x 2,4 cm

Objetive
50 mm

21,3 cm
3,1 x 4,7 cm
20,8 cm
2,4 x 3,6 cm

ELMAR
1 : 3,5/65 mm

∞ - 33 cm
5,8 x 8,7 cm
33 - 27 cm
2,9 x 4,3 cm

ELMARIT
1 : 2,8/90 mm

∞ - 50 cm
8 x 12 cm
50 - 39 cm
4 x 6 cm

TELE-ELMAR
1 : 4/135 mm

∞ - 98 cm
12 x 18 cm
100 - 68 cm
6 x 9 cm

SUMMILICRON
1 : 2/59 mm

∞ - 72 cm
14,4 x 21,6 cm
103 - 44 cm
6,5 x 9,7 cm

ELMARIT
1 : 2,8/135 mm

∞ - 151 cm
21,6 x 32,4 cm
220 - 85 cm
9,6 x 14,4 cm

TELE-ELMAR
1 : 4/200 mm

∞ - 300 cm
30,7 x 46,1 cm
311 - 176 cm
15,6 x 23,4 cm

TELE-ELMARIT
1 : 4,8/280 mm

∞ - 600 cm
46,3 x 69,5 cm
580 - 327 cm
22,8 x 34,2 cm

TELE-ELMARIT
1 : 5,6/400 mm

∞ - 360 cm
16,3 x 24,5 cm
580 - 327 cm
22,8 x 34,2 cm

TELE-ELMARIT
1 : 5,6/560 mm

∞ - 660 cm
23,3 x 34,9 cm

25982-110

Accessoires pour VISOFLEX II et III

N° de code Prix Public Poids en kg
T.L. Incl.



5731-12

16 464

Monture universelle à rampe hélicoïdale 16.464 185,00 0,165

a) pour emploi de l'ELMAR 1:3,5/65 mm
de l'∞ à 0,33 m = 1:2,5



5642-12

16 471

avec bague rallonge supplémentaire,
de 0,33 à 0,27 m = 1:1,25 16.471 25,00 0,040

b) pour emploi de la tête d'objectif ELMARIT 1:2,8/90 mm
de l'∞ à 0,50 m = 1:3,3

avec bague intermédiaire supplémentaire,
de 0,50 à 0,39 m = 1:1,7 16.471 25,00 0,040

c) pour emploi des têtes des objectifs HEKTOR 1:4,5
et ELMAR 1:4/135 mm, il faut en outre pour la distance
de l'∞ à 0,96 m = 1:5, une monture intermédiaire 16.472 25,00 0,020

avec bague rallonge supplémentaire,
de 0,96 m à 0,66 m = 1:5 à 1:2,5 16.471 25,00 0,040

d) pour emploi de la tête d'objectif TELE-ELMAR
1:4/135 mm** de l'∞ à 1 m = 1:5,
avec bague rallonge supplémentaire de 1 m à 0,68 m = 1:2,5 16.471 25,00 0,040



5523-12

16 467

Monture à rampe hélicoïdale pour emploi de la tête d'objectif
de l'ELMAR 1:4/90 mm* (de l'∞ à 1 m) = 1:9 16.467 92,45 0,075



5552-12

16 468

Bague rallonge de 9 mm de hauteur, pour distances
de 1 m à 0,63 m = 1:5 16.468 12,35 0,003

* à observer lors des commandes:

Les objectifs au-dessus du N° 1.572.401 sont utilisables sans restriction avec 16.467.
Envoyer les objectifs du N° 697.901 à 1.572.400 pour ajustage.

Les objectifs en-dessous du N° 697.901 sont utilisables avec 16.467, toutefois pas jusqu'à l'infini.

** Pour ce cas: retirer la bague sur le barillet de la lentille arrière.

Les objectifs **SUMMICRON 1:2/90 mm** et **ELMARIT 1:2,8/135 mm** en monture courte sont adaptables aux **VISOFLEX II** et **III** sans bague intermédiaire.



5856-12

16 474

Bague intermédiaire pour objectifs

SUMMICRON 1:2/90 mm et **ELMARIT 1:2,8/135 mm** en monture courte

16.474 21,30 0,020

Deux bagues placées entre la tête d'objectif et la monture donnent:

avec le **SUMMICRON 2/90**: 1,03 m à 0,44 m = 1:2,7

avec l'**ELMARIT 2,8/135**: 2,20 à 0,85 m = 1:4



5553-12

16 466

Bague intermédiaire pour l'emploi des objectifs HEKTOR

125 mm, **ELMAR** et **HEKTOR 135 mm** en monture courte,

TELYT 200, **280** et **400 mm** (distances normales) 16.466 98,20 0,105



5679-12

16 469

Bague intermédiaire pour emploi des objectifs 50 mm et 35 mm * sur les **VISOFLEX II** et **III**

Objectifs 50 mm:

Distance 208 mm, rapport 1:1,

Champ-objet: 24 x 36 mm,

Objectifs 35 mm:

Distance 144 mm, rapport 1,4:1,

Champ-objet: 16 x 24 mm 16.469 49,00 0,062

* Pour les objectifs à monture à pas de vis une bague intermédiaire à baïonnette 14.097 est nécessaire (voir Page 35).

ELMAR 1:3,5/65 mm

Objectif pour emploi exclusif avec les VISOFLEX II et III

Angle de champ: 36°

Nombre de lentilles: 4

Dimension des filtres: E 41

Diamètre extérieur du barillet: 56

Présélection de diaphragme

Diaphragme cranté (valeurs et demi-valeurs)

Plus petite ouverture: 22

Emploi sur les VISOFLEX II et III:

rampe hélicoïdale universelle:

de l'∞ à 33 cm = 1:2,5

avec bague supplémentaire

de 33 à 27 cm = 1:1,25

Champ minimum couvert: 30 x 45 mm



11 062

ELMAR 1:3,5/65 mm

avec parasoleil incorporé, avec bouchons

N° de code	Prix Public T.L. incl.	Poids en kg
------------	------------------------	-------------

11.062	478,00	0,130
--------	--------	-------

SUMMICRON 1:2/90 mm en monture courte pour VISOFLEX II et III

Objectif de haute luminosité pour reportage

Angle de champ: 27°

Nombre de lentilles: 6

Dimension des filtres: E 48

Diamètre extérieur du barillet: 63,7

Diaphragme cranté (valeurs et demi-valeurs)

Plus petite ouverture: 22

Echelle gravée en mètres et pieds

Guidage rectiligne

Tête d'objectif amovible

Emploi sur les VISOFLEX II et III

de l'∞ à 0,76 m

Champ minimum couvert: 148 x 222 mm

Parasoleil: incorporé, extensible

Objectif aluminisé noir

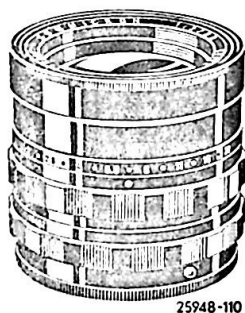

11 124

SUMMICRON 1:2/90 mm

en monture courte avec bouchons

Sur demande, avec présélection de diaphragme

N° de code	Prix Public T.L. incl.	Poids en kg
------------	------------------------	-------------

11.124	1074,00	0,525
--------	---------	-------

11.126	1119,00	0,550
--------	---------	-------

Voir également Page 17 VISOFLEX III.

Ce modèle peut être complété comme suit:

Monture longue à baïonnette*

pour transformer un objectif en monture courte pour emploi avec télémètre couplé du LEICA.

14.019	576,00	0,260
--------	--------	-------

Tête d'objectif seule pour l'emploi sur le dispositif

à soufflet

d°, avec présélection de diaphragme

11.133	83,00	0,400
--------	-------	-------

11.132	87,00	0,425
--------	-------	-------

* Prière d'envoyer l'objectif.

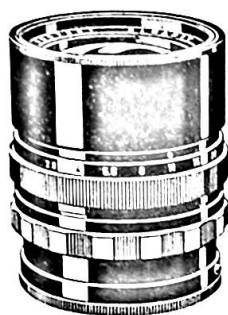

25683-11

11 827

ELMARIT 1:2,8/135 mm en monture courte pour VISOFLEX II et III

Objectif de longue focale,
de haute luminosité
Angle de champ: 18°
Nombre de lentilles: 5
Dimension des filtres: VII
(avec bague d'adaptation)
Diamètre extérieur du barillet: 63,7
Diaphragme cranté (valeurs et demi-valeurs)
Plus petite ouverture: 32
Echelle gravée en mètres et pieds
Guidage rectiligne
Tête d'objectif amovible
Emploi sur les VISOFLEX II et III:
de l'∞ à 1,55 m
Champ minimum couvert: 220 x 330 mm
Parasoleil incorporé, extensible
Objectif aluminé noir

ELMARIT 1:2,8/135 mm

en monture courte, avec bouchons	11.827	1388,40	0,760
--	--------	---------	-------

N° de code	Prix Public T.L. incl.	Poids en kg
---------------	------------------------------	----------------



25684-11

14 129

Ce modèle peut être complété comme suit:

Monture longue à baïonnette* pour transformer un objectif
en monture courte pour le couplage avec le télémètre du
LEICA

14.129	771,25	0,370
--------	--------	-------

Tête d'objectif seule

11.828	987,00	0,360
--------	--------	-------

* Prière d'envoyer l'objectif.

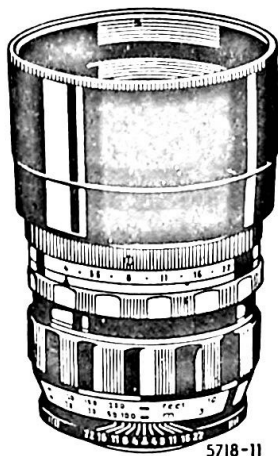

**TELYT® 1:4/200 mm
pour VISOFLEX I, II et III**

Téléobjectif

Angle de champ: 12°

Nombre de lentilles: 4

Dimension des filtres: E 58

Diamètre extérieur du barillet: 72

Présélection de diaphragme

Diaphragme cranté (valeurs et demi-valeurs)

Plus petite ouverture: 22

Echelle gravée en mètres et pieds

Guidage rectiligne

Bagues graduées chromées

Emploi sur les VISOFLEX I, II et III

de l'∞ à 3 m

Champ minimum couvert: 310 x 460 mm

Parasoleil incorporé, extensible

Objectif aluminisé noir

11 063

	N° de code	Prix Public T.L. incl.	Poids en kg
TELYT 1:4/200 mm avec bouchons	11.063	1228,00	0,640

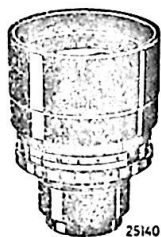

11 069

Tête d'objectif pour emploi sur le dispositif à soufflet	11.069	975,00	0,390
Etui en cuir avec courroie pour objectif avec VISOFLEX I, II ou III	14.585	184,00	0,920



14 020

Bague intermédiaire 15 mm pour prises de vues dans le domaine rapproché	14.020	18,50	0,010
--	--------	-------	-------

1 bague: de 3 m à 1,70 m
champ minimum couvert: 156 x 234 mm

2 bagues: de 1,70 m à 1,30 m
champ minimum couvert: 106 x 159 mm

3 bagues: de 1,30 m à 1,13 m
champ minimum couvert: 80 x 120 mm

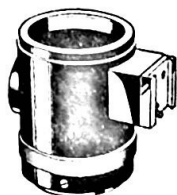

14 024

5527 - 12

Bague Intermédiaire pour TELYT 200 et 400 mm, pour emploi sans dispositif VISOFLEX, avec glissière spéciale pour viseurs pour prises de vues sportives, sans couplage au télémètre, (longueur 63,5 mm) 14.024 141,00 0,150

4017

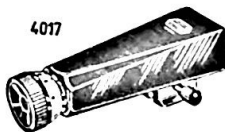

12 034

Viseur pour prises de vues sportives pour TELYT 200 mm . 12.034 129,00 0,080
 d°, gravé en pieds 12.035 129,00 0,080

Voir également Page 18.

VISOFLEX III (bague intermédiaire 16.466 nécessaire)

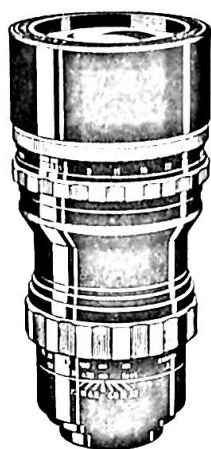

6057-II

TELYT 1:4,8/280 mm pour VISOFLEX I, II et III

Téléobjectif

Angle de champ: 8,5°

Nombre de lentilles: 4

Dimension des filtres: E 58

Diamètre extérieur du barillet: 76

Présélection de diaphragme

Diaphragme cranté (valeurs et demi-valeurs)

Plus petite ouverture: 22

Echelle gravée en mètres et pieds

Guidage rectiligne

Pour VISOFLEX I, II et III, de l'∞ à 6 m

Champ minimum couvert: 430 x 640 mm

Parasoleil incorporé, extensible

Objectif aluminé noir

11 912

	N° de code	Prix Public T.L. Incl.	Poids en kg
TELYT 1:4/280 mm avec bouchons	11.912	1624,00	0,830

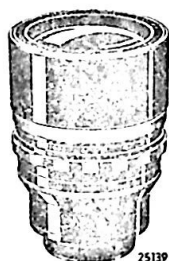

11 901

25139-II

Tête d'objectif seule pour emploi sur le dispositif à soufflet	11.901	1321,00	0,600
--	--------	---------	-------

Etui en cuir avec courroie, pour objectif avec VISOFLEX I, II ou III	14.585	184,00	0,920
---	--------	--------	-------

Bague Intermédiaire 15 mm pour prises de vues de 6 m à 3,25 m, champ minimum couvert: 224x336 mm (avec 2 bagues Intermédiaires: de 3,25 m à 2,40 m, champ minimum couvert: 149x224 mm)	14.020	18,50	0,010
---	--------	-------	-------

Voir également Page 17.

VISOFLEX III (bague Intermédiaire 16.466 nécessaire)

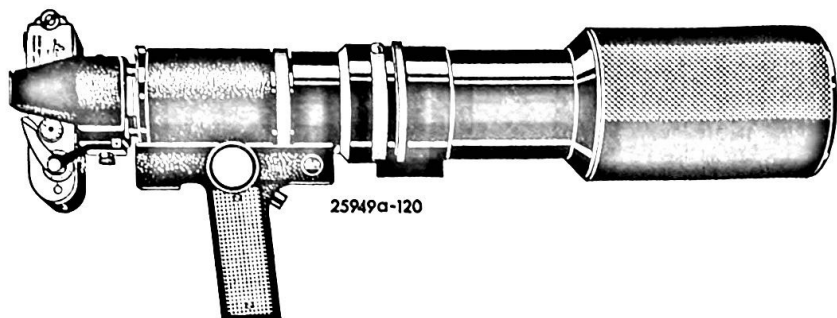

25949a-120

Dispositif de mise au point rapide TELEVIT, à crosse, pour les objectifs: TELYT 1 : 4,8/280 mm, TELYT 1 : 5/400 mm, TELYT 1 : 5,6/400 mm, TELYT 1 : 5,6/560 mm; aluminité noir, écrou de pied aux pas de 1/4" et 3/8" sous le porte-objectif, au pas de 1/4" à la poignée, logement pour les filtres de la série VII, pour utilisation sur VISOFLEX II ou III.

Tube de diaphragme pour TELYT 1 : 5,6/400 mm et 1 : 5,6/650 mm. Présélection de diaphragme de 5,6 à 32 (demi-valeurs de 5,6 à 22), aluminité noir, avec écrou de pied aux pas de 1/4" et 3/8".

TELYT 1:5,6/400 mm

Téléobjectif

Angle de champ: 6°

Nombre de lentilles: 2

Mise au point: de l'∞ à 3,60 m env.

Champ minimum couvert: 164 x 246 mm

Parasoleil incorporé, extensible et gainé de produit synthétique

Aluminité noir

Nécessaire: tube de diaphragme 14.137

TELYT 1:5,6/560 mm

Téléobjectif

Angle de champ: 4,3°

Nombre de lentilles: 2

Mise au point: de l'∞ à 6,60 m env.

Champ minimum couvert: 232 x 348 mm

Parasoleil incorporé, extensible et gainé de produit synthétique

Aluminité noir

Nécessaire: tube de diaphragme 14.137

TELYT 1:5,6/400 mm et TELYT 1:5,6/560 mm

avec dispositif de mise au point rapide de TELEVIT consistant en:

	N° de code	Prix Public T.L. incl.	Poids en kg
Objectif TELYT 1:5,6/400 mm	11.866	617,00	0,630
Objectif TELYT 1:5,6/560 mm	11.867	1001,60	1,735
Dispositif de mise au point rapide, avec crosse	14.136	1886,95	1,200
Tube de diaphragme	14.137	482,25	0,520

Pour l'utilisation des têtes d'objectifs

TELYT 1:4,8/280 mm et TELYT 1:5/500 mm

Dispositif de mise au point rapide, avec crosse	14.136	1886,95	1,200
Bague à baïonnette	14.138	40,45	0,010

Complément recommandé:

Courroie pour équipements pesants	14.130	49,20	0,150
---	--------	-------	-------

LEICA

Viseurs, parasoleils, filtres

(F)

N° de
code Prix
 Public
 T.L. incl. Poids
 en kg

Viseurs à miroir

Grande image redressée, brillante.

Cadre de champ lumineux.

Traits-repères pour la compensation de parallaxe.



5331-II

12 002

Viseur à miroir pour objectifs 21 mm

Rapport 0,3 12.002 365,00 0,040

Etui en cuir 14.617 9,90 0,010



5070-11

12 007

Viseur à miroir pour objectifs 28 mm

Rapport 0,5, avec traits-repères pour la compensation de
parallaxe pour les distances inférieures à env. 2 m . . . 12.007 217,50 0,036

Etui en cuir 14.617 9,90 0,010



4018

12 010

Viseur à miroir pour objectifs 35 mm

Rapport 0,7, avec traits-repères pour la compensation de
parallaxe pour les distances inférieures à env. 2 m . . . 12.010 180,00 0,040

Etui en cuir 14.620 9,90 0,010



12 015

Viseur à miroir pour objectifs 50 mm

Image de grandeur naturelle, traits-repères pour la compensation de parallaxe pour les distances inférieures à env. 2 m	12.015	141,35	0,020
Etui en cuir	14.625	9,90	0,005



12 025

Viseur à miroir pour objectifs 90 mm

Image de grandeur naturelle, compensation de parallaxe et traits-repères de réduction de champ pour les distances inférieures à env. 2 m	12.025	160,00	0,042
Etui en cuir	14.630	9,90	0,010



12 030

Viseur à miroir pour objectifs 135 mm

Image de grandeur naturelle, compensation de parallaxe et traits-repères de réduction de champ pour les distances inférieures à env. 2 m	12.030	139,00	0,040
Etui en cuir	14.630	9,90	0,010

Viseurs pour prises de vues sportives

avec correction de parallaxe, se montant sur la glissière spéciale de la VISOFLEX I ou des bagues Intermédiaires (p. ex. 14.024).

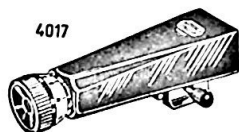

4017

12 034

Viseur pour prises de vues sportives pour TELYT 200 mm	12.034	129,00	0,080
d° gradué en pieds	12.035	129,00	0,080

Parasoleils

pour arrêter la lumière latérale nuisible et protéger les objectifs de la pluie et de la neige.



12 501

Parasoleil pour:

SUPER-ANGULON 1:3,4/21 mm

et **ELMARIT 1:2,8/28 mm (de rechange)** 12.501 49,00 0,035

SUMMILUX 1:1,4/35 mm (de rechange)
(jusqu'au N° 2 166 700) 12.522 43,05 0,070

SUMMILUX 1:1,4/35 mm (de rechange)
(à partir du N° 2 166 701) 12.504 59,50 0,055



12 585

Tous objectifs 35 et 50 mm

avec diamètre de barillet de 42 mm 12.585 49,00 0,018

Bouchon de parasoleil (de rechange) 14.033 1,25 0,005

SUMMILUX 1:1,4/50 mm (de rechange) 12.521 43,00 0,040

Bouchon de parasoleil (de rechange) 14.037 1,25 0,005

NOCTILUX 1:1,2/50 mm (de rechange) 12.503 61,40 0,055



12 575

ELMAR 1:4/90 mm

ELMARIT ou TELE-ELMARIT 1:2,8/90 mm

HEKTOR 1:4,5/135 mm, ELMAR 1:4/135 mm

et **TELE-ELMAR 1:4/135 mm**

avec diamètre de barillet de 42 mm 12.575 43,00 0,005

Bouchon de parasoleil (de rechange) 14.033 1,25 0,040

	E 39	E 41	E 43	E 48	E 58	E 85	Série VII	Série VIII
Filtres à visser (Dimensions voir page 32)								
Filtre jaune N° 0 Prix	13.081 36,90	13.155 43,05		13.290 49,20	13.230 73,75	13.291 141,40		
Filtre jaune N° 1 Prix	13.086 36,90	13.160 43,05	13.161 43,05	13.295 49,20	13.235 73,75	13.296 141,40	13.006 49,20	13.019 79,90
Filtre jaune - vert Prix	13.096 36,90	13.170 43,05	13.171 43,05	13.305 49,20	13.245 73,75	13.306 141,40	13.007 49,20	13.021 79,90
Filtre orange Prix	13.101 36,90	13.175 43,05	13.176 43,05	13.310 49,20	13.250 73,75	13.311 141,40	13.008 49,20	13.017 79,90
Filtre rouge (R) Prix	13.116 36,90	13.190 43,05	13.191 43,05	13.315 49,20	13.255 73,75	13.316 141,40		
Filtre infra- rouge (IR) Prix	13.126 36,90	13.200 43,05	13.196 43,05	13.325 49,20	13.265 73,75	13.326 141,40		
Filtre anti-UV (Incolore) Prix	13.131 36,90	13.205 43,05	13.206 43,05	13.330 49,20	13.270 73,75	13.331 141,40	13.009 49,20	13.018 79,90
Filtre bleu Prix	13.098 36,90	13.172 43,05	13.173 43,05	13.307 49,20				
Poids en kg	0,012	0,025	0,025	0,020	0,020	0,070	0,020	0,020
Filtre de polarisation Prix	13.352 172,25	13.360 159,90	13.351 172,25					Filtre gris 13.016 79,90
Poids en kg	0,025	0,025	0,025					0,010
Montures non gravées pour filtres spéciaux (sauf pol.) Prix	13.371 9,25	13.375 9,25	13.384 9,25	13.385 12,35	13.380 18,50	13.389 30,75	Adapteur (de rechange) 14.161 10,30	
Poids en kg	0,012	0,012	0,012	0,012	0,012	0,012	0,003	

Dimensions des filtres

Exemples: A 36 = à emboîtement, Φ 36 mm

E 39 = à visser, Φ 39 mm

VII = de la série VII

Objectifs		Dimensions
SUPER-ANGULON	1: 3,4/ 21 mm	E 48 ou VII
SUPER-ANGULON	1: 4 / 21 mm	E 39
SUMMARON	1: 5,6/ 28 mm	A 36
ELMARIT	1: 2,8/ 28 mm	E 48 ou VII
HEKTOR	1: 6,3/ 28 mm	A 36
SUMMILUX (jusqu'au N° 2.166.700)	1: 1,4/ 35 mm	E 41
SUMMILUX (à partir du N° 2.166.701)	1: 1,4/ 35 mm	VII
SUMMICRON	1: 2 / 35 mm	E 39
SUMMARON	1: 2,8/ 35 mm	E 39
ELMAR	1: 3,5/ 35 mm	A 36
SUMMARON (à pas de vis, N° inférieur à 1.423.141)	1: 3,5/ 35 mm	A 36
SUMMARON (à pas de vis, N° supérieur à 1.423.140)	1: 3,5/ 35 mm	E 39
SUMMARON (à baïonnette)	1: 3,5/ 35 mm	E 39
NOCTILUX	1: 1,2/ 50 mm	VIII
SUMMILUX	1: 1,4/ 50 mm	E 43
SUMMARIT	1: 1,5/ 50 mm	E 41
SUMMICRON	1: 2 / 50 mm	E 39
SUMMAR [®]	1: 2 / 50 mm	A 36
HEKTOR	1: 2,5/ 50 mm	A 36
ELMAR	1: 2,8/ 50 mm	E 39
ELMAR (à pas de vis)	1: 3,5/ 50 mm	A 36
ELMAR (à baïonnette)	1: 3,5/ 50 mm	E 39
ELMAR	1: 3,5/ 65 mm	E 41
SUMMAREX [®]	1: 1,5/ 85 mm	E 58
SUMMICRON	1: 2 / 90 mm	E 48
ELMARIT	1: 2,8/ 90 mm	E 39
TELE-ELMARIT	1: 2,8/ 90 mm	E 39
ELMAR (à pas de vis, N° inférieur à 1.573.001)	1: 4 / 90 mm	A 36
ELMAR (à pas de vis, N° supérieur à 1.573.000)	1: 4 / 90 mm	E 39
ELMAR (à baïonnette)	1: 4 / 90 mm	E 39
HEKTOR	1: 2,5/125 mm	E 58
ELMAR	1: 4,5/135 mm	A 36
HEKTOR (à pas de vis, N° inférieur à 1.416.001)	1: 4,5/135 mm	A 36
HEKTOR (à pas de vis, N° supérieur à 1.416.000)	1: 4,5/135 mm	E 39
HEKTOR (à baïonnette)	1: 4,5/135 mm	E 39
ELMAR	1: 4 /135 mm	E 39
TELE-ELMAR	1: 4 /135 mm	E 39
ELMARIT	1: 2,8/135 mm	VII
TELYT	1: 4 /200 mm	E 58
TELYT	1: 4,5/200 mm	E 48
TELYT	1: 4,8/280 mm	E 58
TELYT	1: 5 /400 mm	E 85
TELYT	1: 5,6/400 mm	VII
TELYT	1: 5,6/560 mm	VII

Remarque: Bague Intermédiaire pour utiliser les filtres E 39 sur les barillets à emboîtement Φ 36 13.154

LEICA

Déclencheurs, bouchons, étuis

(F)

	N° de code	Prix Public T.L. Incl.	Poids en kg
Déclencheurs			
	14 067		
	5543-12		
Déclencheur flexible de 25 cm de longueur, avec vis de blocage, pour LEICA M	14.067	10,30	0,010
d° pour LEICA à pas de vis	14.070	10,30	0,012
Comme 14.070, mais de 50 cm de longueur	14.075	12,30	0,020

Loupe



16 486

Loupe 5 x à visée verticale, image Inversée, pour VISOFLEX I	16.486	172,25	0,140
---	--------	--------	-------



16 491

Déclencheur double pour VISOFLEX I montée sur LEICA M (compris dans le prix de la VISOFLEX)	16.491	72,00	0,065
d° pour LEICA à pas de vis	16.492	72,00	0,062



14 088

5508-12

Pièce intermédiaire pour utiliser sur les LEICA à baïonnette les déclencheurs prévus pour LEICA à pas de vis	14.088	24,70	0,005
---	--------	-------	-------

Bagues intermédiaires à baïonnette
pour utiliser les objectifs LEICA à pas de vis sur:



14 098

5673-11

LEICA M 3

focales de 21 à 50 mm	14.097	43,00	0,010
focale de 90 mm	14.098	43,00	0,010
focale de 135 mm et VISOFLEX I	14.099	43,00	0,010

LEICA M 2, M 1 et MD

focales de 21 mm, 28 mm et 50 mm	14.097	43,00	0,010
focale de 90 mm	14.098	43,00	0,010
focales de 35 mm, 135 mm et VISOFLEX I	14.099	43,00	0,010



14 054

5530-12

Bouchon de protection de prise flash

des LEICA M 3, M 2, M 1, MD	14.054	1,25	0,080
---------------------------------------	--------	------	-------

pour HEKTOR 1: 4,5/135 mm:

Monture courte* pour l'utilisation de la tête d'objectif sur les VISOFLEX I, II ou III	16.495	153,60	0,001
--	--------	--------	-------

Monture longue* couplée au télémètre pour l'utilisation de la tête d'objectif directement sur LEICA M	14.018	297,00	0,270
---	--------	--------	-------

Monture longue pour LEICA à pas de vis pour objectif de N° inférieur à 1.130.001	14.005	266,30	0,270
--	--------	--------	-------

pour objectif de N° supérieur à 1.130.000	14.016	297,00	0,270
---	--------	--------	-------

pour ELMAR 1: 4/135 mm:

monture courte* pour l'utilisation de la tête d'objectif sur les VISOFLEX I, II ou III	14.071	153,60	0,090
--	--------	--------	-------

Monture longue* couplée au télémètre pour l'utilisation de la tête d'objectif directement sur LEICA M	14.072	297,00	0,270
---	--------	--------	-------

Monture longue pour LEICA à pas de vis	14.073	297,00	0,270
--	--------	--------	-------

* Prière d'indiquer à la commande le N° de l'objectif et s'il est gradué en mètres ou en pieds.

Chargeurs et bobines



14 006



14 015

5538 - 12

Chargeur tout métal modèle N, pour tous les modèles LEICA, avec boîte	14.006	57,40	0,040
Boîte (de rechange)	14.010	3,10	0,010
Bobine pour chargeur (de rechange)	14.015	13,40	0,012



14 022

5542 - 12

Bobine réceptrice avec bouton à ressort pour M 3, M 2, M 1, MD, III g, I g, (de rechange)	14.022	13,40	0,010
d° pour tous les autres modèles de LEICA	14.021	13,40	0,010

Lentilles correctrices

Joindre à la commande les indications exactes de la correction en dioptries, pour la vue de loin, ou une ordonnance de l'oculiste, en précisant s'il s'agit de l'œil droit ou de l'œil gauche.

Lentilles correctrices pour les modèles LEICA M			
sphériques	14.061	24,65	0,001
pour astigmatisme	14.062	45,10	0,001

Lentilles correctrices pour loupe 4 x de la chambre-reflex à miroir VISOFLEX III			
sphériques	14.118	67,60	0,002

Lentilles correctrices pour toutes les autres loupes			
sphériques	14.063	43,00	0,001
pour astigmatisme	14.059	P. s. d.	0,001

Lentilles correctrices pour

	III g		II c, II f, III b, III c, III f		I - III a, Télémètre Visneur universel		Poids en kg
	N° de code	Prix Public T.L. incl.	N° de code	Prix Public T.L. incl.	N° de code	Prix Public T.L. incl.	
Pour myopie ou presbytie	14.064	36,95	14.060	43,05	14.068	36,90	0,001
Pour Astigmatisme	14.066	45,10	14.065	45,10	14.069	45,10	0,001



14 031

5510 - 12

N° de code	Prix Public T.L. incl.	Poids en kg
------------	------------------------	-------------

Bouchons d'objectifs, chromés (de rechange) pour:

SUPER-ANGULON 1 : 3,4/21 mm, ELMARIT 1 : 2,8/28 mm et NOCTILUX 1 : 1,2/50 mm (en plastique noir) (A 52,5)	14.102	6,15	0,005
diamètre 36 mm (A 36)	14.025	8,25	0,007
SUMMITAR® (A 41)	14.030	8,25	0,010
diamètre 42 mm (A 42)	14.031	8,25	0,012
diamètre 42 mm (noir) (A 42)	14.122	8,25	0,012
SUMMILUX 35 mm (en plastique) (A 46,5) (jusqu'au N° 2 166 700)	14.078	6,15	0,005
SUMMILUX 35 mm (en plastique) A 42 (à partir du N° 2 166 701)	14.143	7,60	0,005
SUMMARIT® 50 mm (A 43)	14.035	8,25	0,010
SUMMILUX 50 mm* (A 45)	14.036	8,25	0,005
ELMAR 65 mm (A 56)	14.034	6,15	0,005
SUMMICRON 90 mm (A 63,7)	14.028	9,25	0,009
ELMARIT 135 mm et SUMMICRON 90 mm (noir) (A 63,7)	14.124	8,00	0,009
TELYT 1: 4,5/200 mm (noir)	14.045	8,25	0,005
TELYT 1: 4/ 200 mm (noir) (A 72)	14.044	10,30	0,016
TELYT 1: 4,8/280 mm (noir) (A 76)	14.079	10,30	0,012
TELYT 1: 5/ 400 mm (noir) (A 98)	14.046	12,35	0,035
TELYT 1: 5,6/400 mm (noir)	14.140	8,30	0,030
TELYT 1: 5,6/560 mm (noir)	14.141	8,30	0,050

Bouchons arrière d'objectifs

14 050

4D30



14 051

5529 - 12

Bouchon arrière pour SUPER-ANGULON et ELMARIT 28 mm à baïonnette (en plastique)	14.042	12,35	0,010
Grand bouchon arrière pour HEKTOR 125 mm (de rechange)	14.053	12,35	0,055
Bouchon arrière pour tous les autres objectifs à baïonnette (en plastique)	14.051	8,25	0,010
à pas de vis	14.050	8,25	0,015
Bouchon arrière pour ELMAR 65 mm (en plastique) (A 35)	14.074	6,15	0,005
Bouchon arrière pour TELYT 1: 5,6/400 mm et 1: 5,6/560 mm (de rechange)	14.166	6,15	0,010



14 056

5514 - 12

Bouchon pour boîtier LEICA

à baïonnette (en plastique)	14.056	8,25	0,013
d° pour appareils à pas de vis	14.055	12,30	0,025

* l'objectif ne comporte pas normalement ce bouchon. Le commander en supplément.

Têtes à rotule



14 121

26036 - 120

Têtes à rotule, grand modèle, avec les deux filetages à 3/8" et 1/4"

14.121 110,65 0,260



14 119

26008 - 120

Tête à rotule, petit modèle, avec filetage à 1/4"

14.119 59,45 0,160

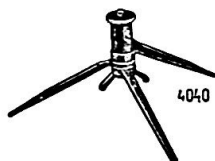

14 100

4040

Petit trépied de table à branches rabattables avec filetage à 1/4"

14.100 51,20 0,175



14 092

5855-12



14 130

25785-120

Courroie réglable avec anneaux de fixation pour tous les modèles LEICA

14.092 8,25 0,030

Courroie pour équipements lourds, pour filetage 1/4"

14.130 49,20 0,150

Mallette universelle III

14 815

25648-12

avec compartimentage I destiné à contenir:

1 = 1 Boîtier LEICA M

2 = 1 LEICA M avec LEICAMETER et objectif de 35 mm ou 50 mm, ou TELE-ELMARIT 1:2,8/90 mm avec parasoleil et bouchons

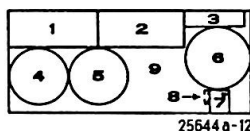

3 = 3 filtres E 39, E 41 ou Série VI en étuis 14.612

4 = 1 Objectif 1:4/135 mm avec parasoleil et bouchons

5 = 1 Objectif de 21 mm ou 28 mm avec parasoleil et bouchons

6 = 1 Objectif 1:2/90 mm ou 1:2,8/135 mm, réuni à un objectif de 35 mm, ou bien 1 objectif 1:4/90 mm ou 1:2,8/90 mm, réuni à un objectif de 35 mm ou 50 mm. Tous ces objectifs (sauf le 35 mm à correcteur de viseur) avec parasoleil et bouchons

7 = 1 Correcteur de viseur pour SUMMICRON® 1:2/50 mm à mise au point rapprochée

8 = 1 Viseur pour objectif de 21 mm ou 28 mm

9 = Réserve de films ou filtres en étuis

Équipement I complet	14.807	371,20	1,455
--------------------------------	--------	--------	-------

avec compartimentage II destiné à contenir:

1 = 1 LEICA M avec VISOFLEX II ou III avec loupe à visée inclinée et rampe hélicoïdale 16.464 ou 16.467, ou bague 16.466

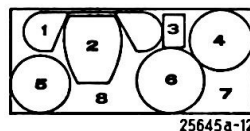

2 = 1 Rampe hélicoïdale 16.464 ou 16.467, ou bague 16.466

3 = 1 LEICAMETER

4 = 1 Objectif 1:2/90 mm ou 1:3,5/65 mm, ou 1:2,8/135 mm en monture courte avec bouchons

5 = 1 Objectif 1:4/135 mm ou 1:4/90 mm ou 1:2,8/90 mm, avec parasoleil et bouchons

6 = 1 Objectif de 200 mm ou 280 mm, avec bouchons

	N° de code	Prix Public T.L. Incl.	Poids en kg
7 = Bague 16.471 et bague 16.472			
8 = Accessoires divers ou filtres en étuis			
Equipement II complet	14.808	371,20	1,455
Compartmentage I, seul	14.817	114,40	0,455
Compartmentage II, seul	14.818	114,40	0,455
Mallette universelle III, sans compartimentage	14.815	256,60	1,000

Mallette pour amateur



destinée à contenir:

1 LEICA M avec LEICAMETER et objectif de focale égale ou inférieure à 50 mm.

En outre deux objectifs au choix:

- a) 1 objectif de 90 mm et 1 objectif de 50 mm au plus, réunis au moyen d'une bague de couplage
- b) 1 objectif 1:4 ou 1:4,5 de 135 mm et 1 objectif de 35 mm au plus, réunis au moyen d'une bague de couplage.

Tous ces objectifs avec leur parasoleil. Logement pour 3 filtres E 39 ou E 41, et 3 films

14.820	193,30	0,770
--------	--------	-------



14 534

25784-120

Sacs "Tout prêt"

Sac "Tout prêt" pour LEICA modèle M avec tous les objectifs jusqu'à 50 mm ou ELMAR de 90 mm à monture rentrante, avec parasoleil (sauf pour le 28 mm) et posemètre monté, avec écrou de pied au pas de 1/4"

14.534	102,55	0,310
--------	--------	-------



14 627

5536-12

N° de code	Prix Public T.L. Incl.	Poids en kg
------------	------------------------	-------------

Etui pour correcteur de viseur du SUMMICRON 1:2/50 mm à mise au point rapprochée	14.627	20,70	0,040
Sac "Tout prêt" comme 14.534, mais pour LEICA M 2 ou M 1 muni du dispositif d'armement rapide LEICAVIT MP, avec écrou de pied au pas de 1/4"	14.531	95,00	0,280
Epaulière pour courroie (Indiquer la largeur de la courroie)	14.094	3,10	0,025

Etuis en cuir pour viseurs

14 625

4055

Etuis en cuir pour:

Viseur à miroir pour focales 21 mm et 28 mm	14.617	9,90	0,010
Viseur à miroir pour focale 35 mm	14.620	9,90	0,005
Viseur à miroir pour focale 50 mm	14.625	9,90	0,010
Viseur à miroir pour focales 90 mm et 135 mm	14.630	9,90	0,010

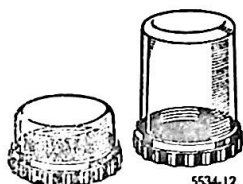
Boîtes en polystyrène (de rechange) pour objectifs M

5534-12

pour tous objectifs de 35 ou de 50 mm, sans correcteur de viseur	14.624	10,25	0,095
pour TELE-ELMARIT 1:2,8/ 90 mm			
ELMAR 1:4 / 90 mm			
ELMAR 1:4 / 90 mm à monture rentrante	14.623	10,25	0,110
pour ELMARIT 1:2,8/ 90 mm	14.609	14,50	0,125
pour TELE-ELMAR 1:4 /135 mm			
ELMAR 1:4 /135 mm			
HEKTOR 1:4,5/135 mm	14.608	14,50	0,140

Boîte en polystyrène transparente (de rechange)**pour filtres**

Filtres de séries VI et E 39, E 41 et E 43	14.612	3,10	0,010
d° pour filtres E 48, E 58, filtres des séries VII et VIII	14.614	3,10	0,010

Cordons-raccords de flash

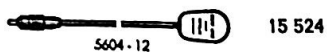

15 524

pour LEICA M et avec fiche centrale	15.524	17,20	0,010
---	--------	-------	-------

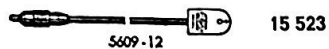

15 523

Cordon-raccord de flash pour tous LEICA jusqu'au III g. avec fiche centrale	15.523	17,20	0,020
--	--------	-------	-------

LEICA

Accessoires pour vues rapprochées et reproduction

(F)

N° de code	Prix Public T.L. incl.	Poids en kg
---------------	------------------------------	----------------



16 507

5517-12

**Dispositif optique pour la mise au point rapprochée
pour LEICA M 3 et M 2**

avec les objectifs 50 mm: ELMAR 1:3,5 à baïonnette, ELMAR
1:2,8, SUMMICRON 1:2 pour prises de vue rapprochées de
88 à 48 cm, c'est-à-dire les rapports de 1:15 à 1:7,5*

16.507	246,30	0,120
--------	--------	-------



16 508

5515-12

**Bague intermédiaire à baïonnette pour la tête de l'objectif
SUMMICRON**

16.508	18,50	0,012
--------	-------	-------

* Les objectifs de 90 mm donnent à 1 m à peu près le même
rapport que ceux de 135 mm à 1,5 m.

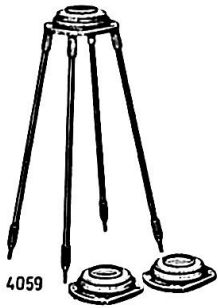

4.059 16 526

Dispositif DIN A 4, 5 et 6

comprenant 3 bagues Intermédiaires et 4 tiges métalliques extensibles

pour LEICA modèles M

pour tous les objectifs 50 mm: ELMAR 1:3,5 à baïonnette,

ELMAR 1:2,8, SUMMICRON 1:2	16.526	303,50	0,740
--------------------------------------	--------	--------	-------

Bague Intermédiaire à baïonnette pour la tête de l'objectif SUMMICRON	16.508	18,50	0,012
---	--------	-------	-------

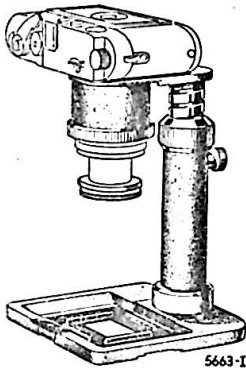

16 511

5663-I

Dispositif pour la mise au point rapprochée

pour les rapports de reproduction

1:1 champ-objet 24 x 36 mm

1:1,5 champ-objet 36 x 54 mm

1:2 champ-objet 48 x 72 mm

1:3 champ-objet 72 x 108 mm

Pour tous les modèles LEICA avec objectifs de 50 mm.

Convient aussi pour la reproduction de diapositives montées ou non montées sous verres, d'épreuves ou de films en bande.

Dispositif comprenant:

Statif à colonne réglable, loupe, 4 bagues Intermédiaires et 3 caches pour formats 24 x 36 mm, 36 x 54 mm, 48 x 72 mm	16.511	231,40	0,840
---	--------	--------	-------

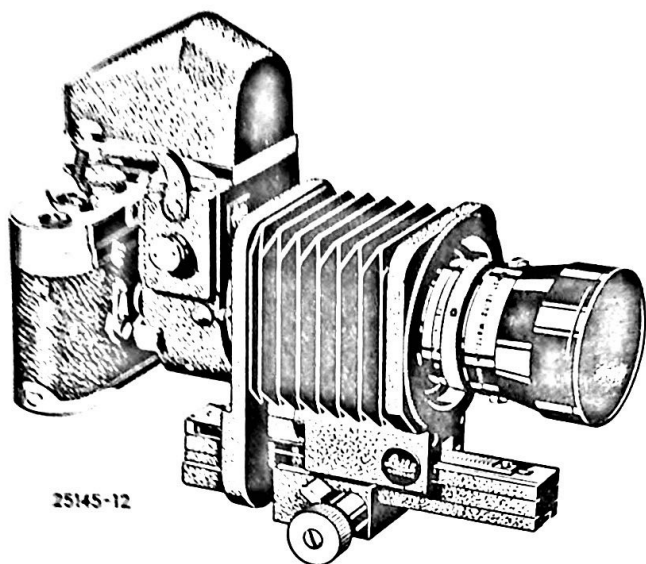

25145-12

Dispositif à soufflet II

Tirage réglable pour mise au point continue en liaison avec la chambre VISOFLEX II ou III.

Mise au point de l' ∞ au rapport 1:1 avec la tête de l'objectif ELMAR ou ELMARIT 90 mm, ou l'ELMAR 65 mm.

Possibilité de réglage complémentaire permettant de conserver le rapport de reproduction choisi.

Passage du format en hauteur au format en largeur.

Filetage au pas de $\frac{3}{8}$ " et $\frac{1}{4}$ ", pour montage sur pied photo.

Compendium adaptable (grand parasoleil) à tirage variable.

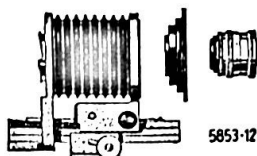

5853-12

N° de code	Prix Public T.L. Incl.	Poids en kg
------------	------------------------	-------------

Dispositif à soufflet II, équipement pour ELMAR 65 mm ($\infty-1,6:1$) et les têtes d'objectifs ELMAR ou ELMARIT 90 mm ($\infty-1:1$) ou TELE-ELMAR 135 mm ($\infty-1:1,3$)	16.556	586,00	0,560
---	--------	--------	-------

Grand parasoleil extensible (compendium) pour diamètre d'objectif de 42 mm (E 39)	16.557	144,50	0,185
---	--------	--------	-------

Bague Intermédiaire pour emploi du compendium sur les objectifs de 36 mm de diamètre (A 36)	13.154	21,55	0,012
---	--------	-------	-------

Bagues Intermédiaires:

pour tête d'objectif ELMAR et HEKTOR 135 mm ($\infty-1:1,4$)			
Bague Intermédiaire	16.472	24,72	0,020



5526-12

16 596

pour objectifs à baïonnette			
focale 50 mm (1,4:1 à 3,2:1)			
focale 35 mm (2,1:1 à 4,7:1)			
Bague Intermédiaire	16.596	49,20	0,049

pour objectifs à pas de vis			
focale 50 mm (1,1:1 à 3:1)			
focale 35 mm (1,7:1 à 4,3:1)			
Bague Intermédiaire	16.590	18,50	0,022



5566-13

17 672

pour tête d'objectif du SUMMICRON 50 mm (1,4:1 à 3,2:1)			
Bague Intermédiaire	16.590	18,50	0,012
+ Bague Intermédiaire (V)	17.672	14,50	0,011



5850-11

16 598

pour tête d'objectif du SUMMICRON 90 mm (1:25 à 1:1)			
pour tête d'objectif de l'ELMARIT 135 mm (1:17-1:1,25)			
pour tête d'objectif du TELYT 1:4/200 mm ($\infty-1:3$)			
pour tête d'objectif du TELYT 1:4,8/280 mm ($\infty-1:6$)			
Bague Intermédiaire	16.598	25,00	0,028

pour tête d'objectif du TELE-ELMAR 135 mm ($\infty-1:1,3$), ELMAR et ELMARIT 90 mm ($\infty-1:1$), et ELMAR 1:3,5/65 mm (∞ à 6:1) (de rechange)			
Bague Intermédiaire	16.558	36,90	0,015

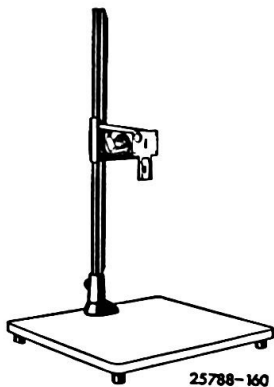

16 707

25788-160

Statif de reproduction

pour tous modèles de LEICA avec VISOFLEX II,
avec ou sans dispositif à soufflet,

pour LEICA modèles M avec VISOFLEX III,
avec ou sans dispositif à soufflet,

pour LEICAFLEX avec ou sans dispositif à soufflet

comprenant:

plateau de 40 x 50 cm avec embase,

colonne de 80 cm avec guidage,

bras-support avec mise au point rapide et mise au point fine 16.707 479,20 6,260

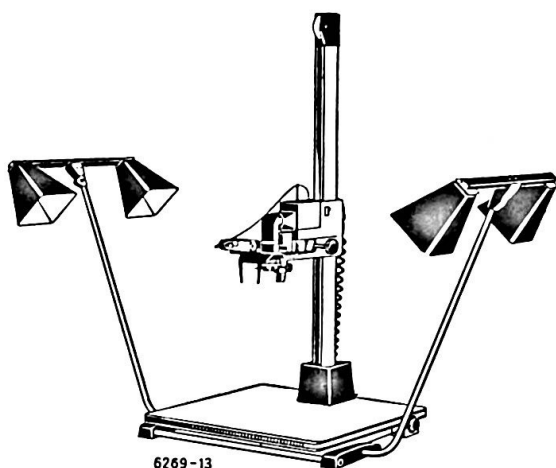

6269-13

REPROVIT® II a

Appareil universel de reproduction d'objets plats ou en relief.

Réglage en hauteur du bras-support à blocage automatique avec contre-poids, mise au point rapide et fine, guidage rectiligne et dispositif de projection incorporé (lampe de projection 150 watts, 220 V avec culot à ailettes comme p. ex. Osram N° 53.8295 culot G 17 q).

Glissière de reproduction, modèle spécial, avec soufflet et crémaillère de mise au point de l'objectif. Ecran anti-reflets.

Rég'age continu du rapport de reproduction depuis environ la réduction du format DIN A 2 (env. 420 x 594 mm) jusqu'à la grandeur naturelle. Passage rapide de prises de vue d'ensemble à celles de détails. Extension du champ d'objet en tournant la colonne de 180°.

Mise au point rapide et précise sur objets plats par projection d'un test sur le plan du sujet. Le champ éclairé délimite également le champ-objet. Mise au point des objets en relief par l'examen à la loupe.

Un blocage d'exposition empêchant le déclenchement lorsque la glissière n'est pas poussée à fond.

Inversion automatique de l'allumage de projection du test et de l'éclairage à quatre lampes.

Eclairage uniforme grâce au dispositif à quatre lampes (lampes opalines 100 watts), écrans anti-reflets.

Ouverture et fermeture automatique du diaphragme de l'objectif par le mouvement de la glissière.

Déclencheur magnétique incorporé pour commander le déclenchement de l'obturateur, conformément à la pose pré-réglée sur le compte-pose.

Compte-pose.

REPROVIT II a

Plateau 67 x 68 cm, cordon de branchement, colonne à guidage rectiligne et contre-poids, bras-support avec dispositif de projection incorporé, mise au point rapide et fine, déclencheur magnétique et compte-pose.

Glissière de reproduction, modèle spécial, avec échelle de lecture, mise au point depuis DIN A 2 jusqu'à 1:1, extension du champ par rotation de la colonne de 180°. Modèle pour LEICA à baïonnette. Fourche de commande automatique du diaphragme-iris de l'objectif FOCOTAR 50 mm.

Objectif FOCOTAR® 1: 4,5/50 mm

Eclairage à 4 lampes

Equipement de base REPROVIT II a complet pour l'emploi des modèles de LEICA à baïonnette (VR)

d° pour courant alternatif 110 V (s/demande spéciale) (VR)

Housse pour REPROVIT II a

16.788	5188,80	43,400
16.789	5188,80	43,400
17.608	40,00	0,250

Accessoires pour REPROVIT II et II a

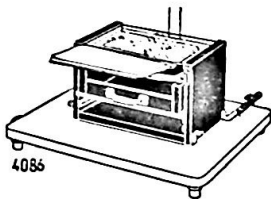

4086

16 761

Pupitre serre-livre pour obtenir rapidement la planéité parfaite de pages de livres, cartes, dessins, etc., jusqu'au format DIN A 3 (29,7 x 42 cm) (VR)

16.761 735,00 13,150

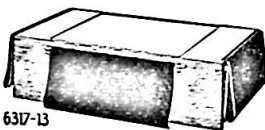

6317-13

16 773

Boite d'éclairage (pour la reproduction d'objets transparents tels que radiographies, négatifs et diapositives) format 40 x 44 cm, y compris plaque de verre (p. ex. pour maintenir les films à plat) caches en tissu pour limiter le format (220 V avec lampes fluorescentes Philips TL 20/32 ton chaud), avec cordon de branchement et interrupteur (VR)

16.773 705,65 8,900

Platine-support pour la reproduction des diapositives et pour prises de vues en grossissement (VR)

16.786 279,70 0,450



16 780

N° de code	Prix Public T.L. Incl.	Poids en kg
------------	------------------------	-------------

REPRO-SUMMAR 1:4,5/24 mm avec bague spéciale pour grossissements jusqu'à 4 x (avec 3 bagues intermédiaires 16.615 jusqu'à 7 x environ) (VR)

16.780	468,00	0,060
--------	--------	-------



16 615

Bague intermédiaire REPRO (26 mm de hauteur) (avec le FOCOTAR 50 mm, 2 bagues REPRO permettent la mise au point aux rapports de 1:1 à 2:1) (VR)

16.615	15,60	0,012
--------	-------	-------



16 486

Loupe 5 x à visée verticale pour vue d'ensemble (image inversée latéralement et verticalement) (F)

16.486	172,25	0,140
--------	--------	-------

LEICAFLEX

Boîtier et objectifs

(F)

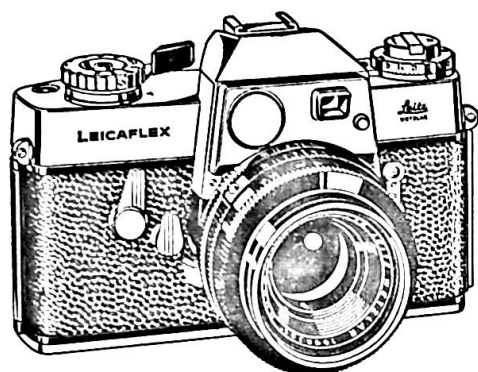

10 218

LEICAFLEX®

Appareil reflex à pentaprisme.

Grande image très lumineuse dans le viseur, avec trame centrale de mise au point.

Posemètre à cellule photo-résistante incorporé, à aiguille de mesure et index-repère visibles dans le viseur. Diaphragme, temps de pose et sensibilité du film de 10 à 39 DIN (8 à 6.500 ASA) sont couplés au posemètre.

Indicateur de film.

Compteur d'images automatique.

Obturateur focal pour les instantanés de 1, 1/2, 1/4, 1/8, 1/15, 1/30, 1/60, 1/125, 1/250, 1/500, 1/1000, 1/2000 de seconde et la pose B.

Synchronisation des flashes électroniques jusqu'à 1/100 de seconde.

Levier d'armement rapide et d'entraînement du film.

Levier présélecteur du fonctionnement du miroir.

Déclencheur à retardement.

Dos ouvrant à charnière.

Manivelle de rebobinage repliable.

Contacts séparés pour les flashes électroniques et les flashes magnésiques.

Monture à baïonnette pour le changement rapide des objectifs.

**Glissière porte-accessoires, pile-bouton PX 625 à cercle blanc Mallory
Ecro de pied au pas de 1/4".**

	N° de code	Prix Public T.L. incl.	Poids en kg
LEICAFLEX comme décrit précédemment, sans objectif	10.001	2061,00	0,850
LEICAFLEX avec objectif SUMMICRON-R 1:2/50 mm	10.218	2909,00	1,185

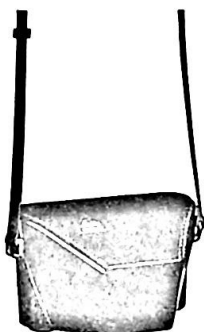

14 556

25784-120

Sac "Tout prêt" pour LEICAFLEX avec objectif de 35 mm ou 50 mm et parasoleil	14.556	122,40	0,350
---	--------	--------	-------



25618-11

11 803

SUPER-ANGULON®-R 1:3,4/21 mm

Objectif ultra grand-angulaire
 Angle de champ: 92°
 Nombre de lentilles: 8
 Dimension des filtres: Série VIII
 (Les filtres de la série VIII se montent dans le parasoleil)
 Echelle gravée en mètres et pieds
 Diaphragme cranté (valeurs et demi-valeurs)
 Ouverture minimum: 22
 Mise au point: de l'∞ à 0,2 m
 Champ minimum couvert: 148 x 221 mm
 Viseur: spécial, à miroir
 Objectif aluminisé noir
 Parasoleil avec bouchon

	N° de code	Prix Public T.L. incl.	Poids en kg
SUPER-ANGULON-R 1:3,4/21 mm avec parasoleil et bouchons	11.803	1482,00	0,228



12 002

5331-II

Viseur à miroir	12.002	365,05	0,040
Etui en cuir pour viseur à miroir	14.617	9,90	0,010



25564-11

11 101

ELMARIT-R 1:2,8/35 mm

Objectif grand-angulaire

Angle de champ: 64°

Nombre de lentilles: 7

Dimension des filtres: Série VI

Bague d'adaptation pour ces filtres

Diamètre extérieur du barillet: 47

Echelle gravée en mètres et en pieds

Diaphragme à présélection cranté

(valeurs et demi-valeurs)

Ouverture minimum: 22

Mise au point: de l'infini à 0,30 m

Champ minimum couvert: 140 x 210 mm

Mise au point à guidage rectiligne

Parasoleil avec bouchon

ELMARIT-R 1:2,8/35 mm

avec parasoleil, bouchon et boîte

N° de code	Prix Public T.L. incl.	Poids en kg
------------	------------------------	-------------

11.101	971,00	0,410
--------	--------	-------



25565-11

11 218

SUMMICRON-R 1:2/50 mm

Objectif universel de grande luminosité

Angle de champ: 45°

Nombre de lentilles: 5

Dimension des filtres: Série VI

Bague d'adaptation pour ces filtres

Diamètre extérieur du barillet: 47

Echelle gravée en mètres et en pieds

Diaphragme à présélection cranté

(valeurs et demi-valeurs)

Ouverture minimum: 16

Mise au point: de l'infini à 0,50 m

Champ minimum couvert: 180 x 270 mm

Mise au point à guidage rectiligne

Parasoleil avec bouchon

SUMMICRON-R 1:2/50 mm

avec parasoleil, bouchon et boîte

N° de code	Prix Public T.L. incl.	Poids en kg
------------	------------------------	-------------

11.218	848,00	0,340
--------	--------	-------

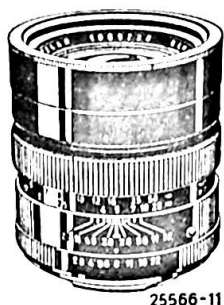

11 229

ELMARIT-R 1:2,8/90 mm

Focale moyenne

Angle de champ: 27°

Nombre de lentilles: 5

Dimension des filtres: Série VII

Bague d'adaptation pour ces filtres

Diamètre extérieur du barillet: 65

Echelle gravée en mètres et en pieds

Diaphragme à présélection cranté

(valeurs et demi-valeurs)

Ouverture minimum: 22

Mise au point: de l'infini à 0,70 m

Champ minimum couvert: 140 x 210 mm

Mise au point à guidage rectiligne

Parasoleil incorporé, extensible

ELMARIT-R 1:2,8/90 mm

avec bouchon d'objectif et boîte

N° de code	Prix Public T.L. incl.	Poids en kg
------------	------------------------	-------------

11.229	1053,00	0,515
--------	---------	-------

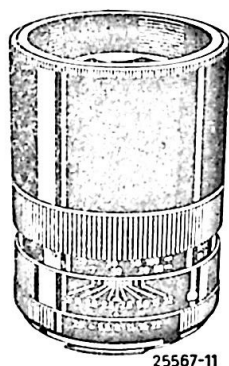

11 111

ELMARIT-R 1:2,8/135 mm

Objectif de longue focale

Angle de champ: 18°

Nombre de lentilles: 5

Dimension des filtres: Série VII

Bague d'adaptation pour ces filtres

Diamètre extérieur du barillet: 65

Echelle gravée en mètres et en pieds

Diaphragme à présélection cranté

(valeurs et demi-valeurs)

Ouverture minimum: 22

Mise au point: de l'infini à 1,50 m

Champ minimum couvert: 220 x 330 mm

Mise au point à guidage rectiligne

Parasoleil incorporé, extensible

ELMARIT-R 1:2,8/135 mm

avec bouchon d'objectif et boîte

N° de code	Prix Public T.L. incl.	Poids en kg
------------	------------------------	-------------

11.111	1267,00	0,655
--------	---------	-------

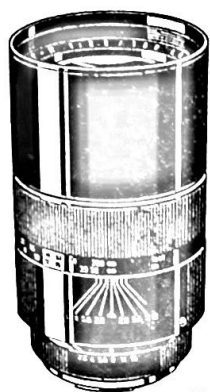

25786-111

ELMARIT-R 1:2,8/180 mm

Téléobjectif de haute luminosité

Angle de champ: 14°

Nombre de lentilles: 5

Dimension des filtres: Série VIII

Bague d'adaptation pour ces filtres

Diamètre extérieur du barillet: 78

Echelle gravée en mètres et en pieds

Diaphragme à présélection cranté

(valeurs et demi-valeurs)

Ouverture minimum: 16

Mise au point: de l'infini à 2 m

Champ minimum couvert: 213 x 320 mm

Mise au point à guidage rectiligne

Parasoleil incorporé, extensible

Ecrou de pied au pas de 1/4"

11 909

	N° de code	Prix Public T.L. incl.	Poids en kg
ELMARIT-R 1:2,8/180 mm			
avec bouchons	11.909	1896,00	1,325

LEICAFLEX

Accessoires

(F)

	N° de code	Prix Public T.L. Incl.	Poids en kg
Déclencheur flexible, de 25 cm de longueur, avec vis de blocage	14.067	10,30	0,010
Lentille correctrice de la vue, sphérique	14.118	67,60	0,002
Joindre à la commande l'indication exacte du nombre de dioptries ou envoyer l'ordonnance des lunettes pour voir de loin en précisant s'il s'agit de l'œil droit ou de l'œil gauche.			
Bouchon de protection de prise de flash (de rechange) .	15.526	1,25	0,001
Câble de connexion pour flash avec fiche concentrique coudée et fiche plate Heiland	15.525	17,20	0,020
Câble de connexion pour flash avec fiche concentrique coudée et fiche concentrique simple	15.519	17,20	0,020
Bouchon de boîtier (de rechange)	14.103	6,15	0,015
Courroie réglable	14.092	8,25	0,030
Courroie pour équipements lourds, avec deux fixations pour écrou de pied au pas de 1/4"	14.130	49,20	0,150



14 139

25787a-111

Jeu de bagues pour objets très rapprochés

Les deux éléments extrêmes (hauteur 25 mm) 14.134 94,00 0,105

Elément médian (hauteur 25 mm)
pour étendre le domaine d'utilisation, chaque élément . . 14.135 27,40 0,070

Jeu de bagues complet 14.139 121,40 0,175

donnant avec le SUMMICRON-R de 50 mm un rapport de 1,1:1

donnant avec l'ELMARIT-R de 90 mm un rapport de 1:1,3

donnant avec l'ELMARIT-R de 135 mm un rapport de 1:2,1

Compléments optiques pour vues rapprochées



16 531

25570-12

ELPRO VI a	pour objectif de 50 mm	16.531	123,40	0,047
	Distance sujet-film: de 50 à 31 cm			
	Distance sujet-lentille frontale: de 41 à 21 cm			
ELPRO VI b	pour objectif de 50 mm	16.532	123,40	0,047
	Distance sujet-film: de 30 à 24 cm			
	Distance sujet-lentille frontale: de 21 à 14 cm			
ELPRO VII a	pour objectif de 90 mm	16.533	159,90	0,055
	Distance sujet-film: de 74 à 44 cm			
	Distance sujet-lentille frontale: de 61 à 30 cm			
ELPRO VII b	pour objectif de 135 mm	16.534	159,90	0,055
	Distance sujet-film: de 150 à 85 cm			
	Distance sujet-lentille frontale: de 135 à 68 cm			
ELPRO VII a	pour objectif de 135 mm	16.533	159,90	0,055
	Distance sujet-film: de 76 à 59 cm			
	Distance sujet-lentille frontale: de 61 à 42 cm			
Etui en cuir pour un complément optique ELPRO	14.553	23,70	0,024



14 127

25975-11

Adapteur avec contrôle de diaphragme pour les objectifs du LEICA se montant sur les chambres VISOFLEX II et III	14.127	139,35	0,125
--	-----------	--------	--------	-------

Filtres

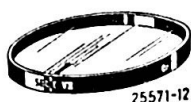

13 006

Série VI pour les objectifs de 35 et 50 mm	13.013	43,05	0,020
Jaune	13.014	43,05	0,020
Jaune vert	13.011	43,05	0,020
Orange	13.012	43,05	0,020
Anti-UV	13.358	133,15	0,020
Polarisant	14.160	10,30	0,002
Bague de fixation (de rechange)			
Série VII pour les objectifs de 90 et 135 mm	13.006	49,20	0,020
Jaune	13.007	49,20	0,020
Jaune vert	13.008	49,20	0,020
Orange	13.009	49,20	0,020
Anti-UV	13.359	143,45	0,033
Polarisant	14.161	10,30	0,002
Bague de fixation (de rechange)			
Série VIII pour les objectifs de 21 mm et 180 mm	13.019	79,90	0,020
Jaune	13.021	77,85	0,020
Jaune vert	13.017	79,80	0,020
Orange	13.018	79,80	0,020
Anti-UV			
Bouchon arrière à baïonnette-R pour objectif de 21 mm	14.106	15,40	0,018
Bouchon arrière à baïonnette-R pour tous les autres objectifs	14.162	6,15	0,010
Bouchon de parasoleil pour les objectifs de 35 et 50 mm (de rechange)	14.163	6,15	0,008
pour les objectifs de 21 mm (de rechange)	14.107	9,25	0,015
Bouchon d'objectif, pour les objectifs de 90 et 135 mm (de rechange)	14.089	6,15	0,010
Bouchon d'objectif pour objectif de 180 mm (de rechange)	14.166	5,15	0,010
Parasoleil pour objectif de 21 mm (de rechange)	12.511	49,20	0,025
Parasoleil pour les objectifs de 35 et 50 mm (de rechange)	12.564	49,20	0,025
Boîtes et étuis divers			
Boîte pour objectif de 35 ou 50 mm	14.616	10,30	0,080
Boîte pour objectif de 90 mm	14.618	14,40	0,100
Boîte pour objectif de 135 mm	14.619	14,40	0,100
Etui pour filtre de la série VI (de rechange)	14.612	3,10	0,010
Etui pour filtre de la série VII ou VIII et pour filtre de polarisation série VI ou VII (de rechange)	14.614	3,10	0,010

Agrandisseurs

(M)

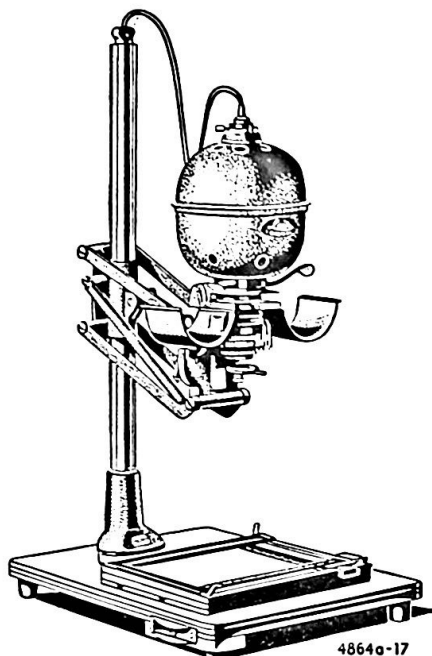

4864a-17

FOCOMAT® 1 c

Agrandisseur à mise au point automatique.

Rapports d'agrandissement avec mise au point automatique de 2 à 10 fois. La mise au point manuelle permet un agrandissement jusqu'à env. 17 fois (avec colonne tournée, jusqu'à env. 30 fois), et avec 2 bagues intermédiaires REPRO jusqu'à 1:1.

Plateau 40 x 52 cm robuste avec levier de blocage pour le châssis-margeur, sur demande grand plateau 56 x 64 cm.

Colonne de 80 cm, diamètre 4 cm, sur demande colonne de 1,20 m.

Réglage facile de l'agrandissement grâce au ressort contre-poids.

Indicateur lumineux des rapports d'agrandissement lisible sur secteur latéral.

Pince pour régler la position en hauteur de la lanterne (cette pince à ressort une fois lâchée bloque la lanterne dans la position choisie).

Corps de lanterne bien ventilé avec couvercle amovible et monture de lampe réglable pour lampe opaline de 150 ou 250 watts.

Levier de manœuvre pour soulever la lentille condensatrice.

Verre presse-film spécialement traité anti-Newton livrable.

Cuvettes latérales repose-film.

Guides-film interchangeables pour formats 8x11 mm à 4x4 cm. (Voir page 74).

Monture à pas de vis pour l'emploi des objectifs LEICA de 50 mm à pas de vis ou du FOCOTAR 50 mm. Bagues intermédiaires pour les objectifs LEICA à baïonnette (sauf le SUMMILUX de 50 mm).

Porte-film, dispositif pour le redressement des lignes fuyantes et châssis de reproduction.

Filtre rouge escamotable pour l'examen de l'image lorsque le papier sensible est placé dans le margeur.

Transformable pour la reproduction.

	N° de code	Prix Public T. L. Incl.	Poids en kg
FOCOMAT I c avec plateau 40 x 52 cm, avec levier de blocage du margeur. Interrupteur et cordon électrique avec fiche; colonne de 80 cm, diamètre 4 cm; lanterne avec lampe opaline de 150 watts, basculant pour dégager le couloir de film; levier de manœuvre pour soulever la lentille condensatrice; couloir de film avec cuvettes latérales et guide-film pour le format 24 x 36 mm; filetage pour recevoir l'objectif LEICA 50 mm ou l'objectif spécial FOCOTAR 50 mm, prêt au branchement, mais sans margeur	17.601	1583,00	12,450



17 581

Objctif spécial d'agrandissement FOCOTAR 1: 4,5/50 mm avec diaphragme cranté	17.581	295,25	0,150
--	--------	--------	-------



17 641

Filtre rouge en monture escamotable	17.641	16,55	0,010
FOCOMAT I c complet	17.605	1895,00	12,610
FOCOMAT I c, comme 17.601, mais avec grand plateau 56 x 64 cm et colonne 1,20 m	17.625	1648,00	16,000
Housse pour FOCOMAT I c ou I c-Color	17.607	32,00	0,150

FOCOMAT Ic-Color

Agrandisseur à mise au point automatique et équipement pour agrandissement en couleurs de négatifs en couleurs. Equipement comme FOCOMAT Ic.

En outre:

Glissière avec levier pour filtres spéciaux 7 x 7 cm.

Indicateur lumineux des rapports d'agrandissement et prise de branchement d'un compte-pose.

FOCOMAT Ic-Color, comme l'équipement 17.601, mais avec glissière pour filtre spéciaux 7 x 7 cm et avec indicateur lumineux de rapport d'agrandissement. Prêt au branchement, mais sans margeur 17.602 1852,00 13,550



17 581

Objectif d'agrandissement FOCOTAR 1:4,5/50 mm avec diaphragme cranté 17.581 295,25 0,150

Filtre rouge en monture escamotable pour agrandissements noir-blanc 17.641 16,55 0,010

FOCOMAT Ic-Color complet 17.603 2163,80 13,710

FOCOMAT Ic-Color, comme 17.602, mais avec colonne 1,20 m et grand plateau 56 x 64 cm 17 626 1917,80 17,200

Housse pour FOCOMAT Ic ou Ic-Color 17.607 32,00 0,150



17 701

Cache pour obturer la glissière pour filtres 17.701 9,50 0,012

Voir également page 72: Accessoires pour agrandisseurs

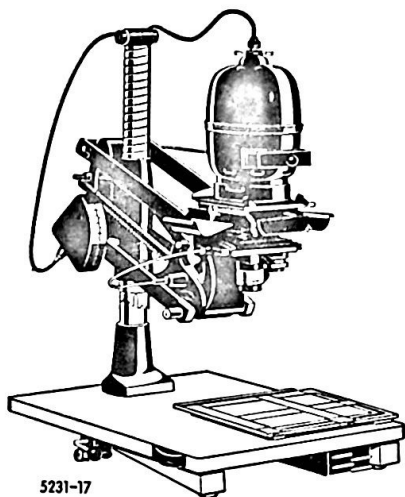

5231-17

FOCOMAT II c

Agrandisseur à mise au point automatique pour négatifs jusqu'à 6 x 9 cm.

Rapports d'agrandissement pour la mise au point automatique avec l'objectif FOCOTAR 1:4,5/60 mm de 2 à 11 fois env., avec le V-ELMAR 1:4,5/100 mm de 1,4 à 5,7 fois env.

Mise au point manuelle jusqu'au rapport de 1:1 et réductions jusqu'au 1:2,5; en surélevant la lanterne avec le FOCOTAR 60 mm jusqu'à 16 fois et avec la V-ELMAR 100 mm jusqu'à 8,6 fois.

Objectifs spéciaux d'agrandissement FOCOTAR 1:4,5/60 mm et V-ELMAR 1:4,5/100 mm sur glissière d'objectif avec inversion automatique de la mise au point automatique.

Plateau 54 x 67,5 cm robuste avec levier de blocage pour châssis-margeur.

Colonne 80 cm, diamètre 6 cm, avec dispositif facilitant le déplacement en hauteur de l'ensemble de la lanterne.

Anneau compensant la hauteur des différents modèles de châssis-margeurs.

Réglage facile de l'agrandissement grâce au ressort contre-poids.

Indicateur lumineux des rapports d'agrandissement lisible sur secteur latéral.

Pince pour régler la position en hauteur de la lanterne.

Blocage de la lanterne à hauteur voulue par bouton d'arrêt.

Corps de lanterne bien ventilé avec couvercle amovible et monture de lampe réglable pour lampe de 150 watts ou lampe de 250 watts.

Glissière avec levier pour filtres spéciaux 12x12 cm pour agrandissements en couleur (livrable en supplément).

Indicateur lumineux des rapports d'agrandissement pour agrandissements en couleur (livrable en supplément).

Porte-négatif avec plaques de verre (plaque supérieure traitée anti-Newton) pour formats 24 x 36 mm à 6 x 9 cm, interchangeable contre une porte-film spécial.

Dispositif pour le redressement des lignes fuyantes (livrable en supplément).

Cuvettes latérales repose-film.

Casiers pour caches.

Filtre rouge escamotable pour l'examen de l'image lorsque le papier sensible est placé dans le margeur (livrable en supplément).

Transformable pour la reproduction.

FOCOMAT II c avec plateau 54 x 67,5 cm; colonne 80 cm, diamètre 6 cm; système à parallélogramme, corps de lanterne, condenseur double, objectifs spéciaux d'agrandissement FOCOTAR 1:4,5/60 mm et V-ELMAR 1:4,5/100 mm sur glissière d'objectif avec inversion automatique de la mise au point automatique, caches 24 x 36 mm et 6 x 6 cm (autres formats voir page 74) avec lampe opaline 150 watts. Prêt au branchement, mais sans margeur

17.860	5433,50	37,600
--------	---------	--------



17 862

5563-17

Indicateur lumineux des rapports d'agrandissement

17.862	159,90	1,550
--------	--------	-------



17 864

5557-17

Glissière pour filtres correcteurs 12 x 12 cm

17.864	71,90	0,200
--------	-------	-------

FOCOMAT II c-Color, complet

17.870	5665,30	39,350
--------	---------	--------

Filtre rouge escamotable, pour l'examen de l'image lorsque le papier sensible est placé dans le margeur dans le cas des agrandissements noir-blanc

17.875	15,85	0,030
--------	-------	-------

Cache pour obturer la glissière des filtres

17.802	9,50	0,005
--------	------	-------

Housse pour FOCOMAT II c ou II c-Color

17.606	32,00	0,200
--------	-------	-------

Châssis-margeurs

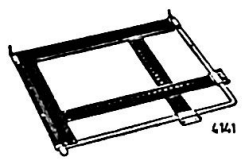

17 587

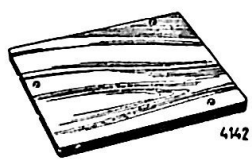

17 595

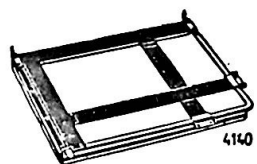

17 596

Margeur métallique, modèle pour amateur 18 x 24 cm, avec bandes-caches réglables (pas utilisable avec FOCOMAT II c)

17.587	175,85	2,020
--------	--------	-------

sur demande plateau en bois avec rainure (fixation du margeur et redressement des lignes fuyantes)

17.595	59,95	1,000
--------	-------	-------

Margeur 18 x 24 cm pour amateur, complet

17.596	236,00	3,020
--------	--------	-------

sur demande bague compensatrice d'épaisseur

3 mm de hauteur, diamètre 50 mm (gratuit)	17.688	gratuit
3 mm de hauteur, diamètre 40 mm (gratuit)	17.687	gratuit

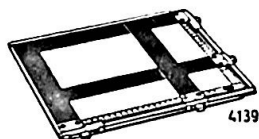

17 588

N° de code Prix Public Poids en kg
T.L. incl.

Margeur métallique 18 x 24 cm pour laboratoire professionnel, avec 4 bandes-caches réglables, marge jusqu'à 3 mm . 17.588 472,00 2,990

Margeur 30 x 40 cm avec bandes-caches réglables, bague Intermédiaire de compensation de la plus grande épaisseur du margeur 17.586 566,60 6,600
Prière d'indiquer le diamètre de la colonne de l'agrandisseur LEITZI

Mesures anglaises (inch):

Margeur 8 x 10 pouces 17.585 . 2,200

Margeur métallique 8 x 10 pouces 17.594 472,00 3,000

Margeur 12 x 16 pouces 17.630 566,60 6,600

Prière d'indiquer le diamètre de la colonne de l'agrandisseur LEITZI

Caches pour ce châssis, pour agrandissements avec marge de 3 mm dans les formats:

7,4 x 10,5 cm (N) 17.570 32,10 0,060

9 x 9 cm (N) 17.571 32,10 0,065

9 x 12 cm (N) 17.568 32,10 0,060

9 x 13 cm (N) 17.569 32,10 0,050

9 x 14 cm (N) 17.567 32,10 0,050

10,5 x 14,8 cm (N) 17.566 32,10 0,045

Accessoires pour FOCOMAT Ic



	N° de code	Prix Public T.L. incl.	Poids en kg
4113			
Passes-film			
convenant également au VALOY® II, et au FOCOMAT Ia			
8 x 11 mm	17.514	36,00	0,060
12 x 17 mm	17.517	36,00	0,060
18 x 24 mm	17.516	36,00	0,060
24 x 24 mm	17.521	36,00	0,050
28 x 28 mm	17.642	36,00	0,050
24 x 36 mm (de rechange)	17.526	36,00	0,050
3 x 4 cm	17.531	36,00	0,070
4 x 4 cm (les coins sont coupés sur 3 mm)	17.536	36,00	0,070

Porte-négatifs isolés

convenant également au FOCOMAT Ia et I ainsi qu'au VALOY II et I

Double plaque de verre de 3,5 x 12 cm	17.545	39,95	0,015
cache pour d°:			
24 x 24 mm	17.541	12,65	0,050
24 x 36 mm	17.540	12,65	0,050
Double plaque de verre de 5 x 16 cm	17.565	44,00	0,060
cache pour d°:			
3 x 4 cm	17.555	12,65	0,060
4 x 4 cm	17.560	12,65	0,050

Bague intermédiaire

convenant également au VALOY II

pour l'utilisation de la tête d'objectif SUMMICRON de 50 mm

Bague intermédiaire pour l'utilisation des objectifs ELMAR et SUMMICRON de 50 mm, à baïonnette

50 mm	17.672	14,50	0,038
Bague intermédiaire pour l'utilisation des objectifs ELMAR et SUMMICRON de 50 mm, à baïonnette	17.671	18,60	0,038



17 652

5581-17

Verre anti-Newton

avec bague intermédiaire de 3 mm pour la lentille condensatrice N

Lentille condensatrice N (de rechange)

Lentille complémentaire pour lumière dirigée

Pour faibles rapports d'agrandissements

bague repro (convenant également pour FOCOMAT Ia,

VALOY II et I) 2 bagues = 1:1 (VR)

avec bague intermédiaire de 3 mm pour la lentille condensatrice N	17.652	43,45	0,040
Lentille condensatrice N (de rechange)	17.639	55,85	0,200
Lentille complémentaire pour lumière dirigée	17.629	59,90	0,060
Pour faibles rapports d'agrandissements			
bague repro (convenant également pour FOCOMAT Ia,			
VALOY II et I) 2 bagues = 1:1 (VR)	16.615	15,55	0,010



17 775

5596-17

N° de code	Prix Public T.L. incl.	Poids en kg
------------	------------------------	-------------

Accessoires pour la tête couleur soustractive AGFA

convenant également au FOCOMAT Ia

pièce intermédiaire	(N) 17.775	42,85	0,100
lentille d'éclairage supplémentaire	(N) 17.779	53,50	0,090
indicateur de rapport, lumineux	17.774	171,60	0,550



17 780

5610-17

Pour FOCOMAT Ic-Color

convenant également au Ia-Color

pièce intermédiaire	(N) 17.775	42,85	0,100
lentille d'éclairage supplémentaire	(N) 17.780	53,50	0,090

Pour l'utilisation du VARIOMAT d'AGFA

bague compensatrice de hauteur (pour colonne de 40 mm)	17.631	12,65	0,010
--	--------	-------	-------



17 670



5554-17

Reproductions

Châssis de reproduction pour film coupé ou plaque 5 x 5	17.670	71,95	0,270
convenant également au FOCOMAT Ia, et au VALOY II			



5583-17

17 655

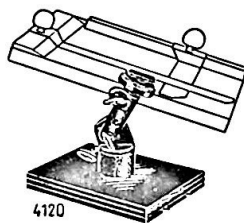

4120



5560-17

17 661



4121

17 660

Dispositif de redressement des lignes fuyantes

convenant également au FOCOMAT Ia, et au VALOY II

pièce d'inclinaison du porte-film	17.640	178,00	0,150
porte-film	17.645	60,00	0,080
support à rotule pour margeur	17.650	210,00	1,250
dispositif complet	17.655	448,00	1,480

	N° de code	Prix Public T. L. incl.	Poids en kg
Si on ne dispose pas d'un objectif FOCOTAR de 50 mm, les bagues suivantes sont nécessaires:			
pour l'utilisation d'un objectif ELMAR 1:3,5/50 mm à pas de vis	17.660	20,70	0,030
pour l'utilisation d'un objectif ELMAR 1:3,5/50 mm à baionnette ou d'un ELMAR 1:2,8/50 mm	17.661	15,55	0,030

Dévolteur-économiseur

Pour prolonger la durée des lampes de 250 watts, nous recommandons l'emploi d'un dévolteur-économiseur pour effectuer la mise au point à tension réduite et l'exposition du papier à tension normale. Pour branchement sur courant alternatif à 110/220 V (prière d'indiquer le voltage) (N) 17.697 692,10 2,200

Pour les agrandissements en couleurs, nous recommandons l'emploi d'un régulateur de tension automatique KH 13, de la marque K. Biesinger à 6935 Hirschhorn am Neckar. (à commander directement à cette Firme).

Compte-pose

Avec le dévolteur-économiseur ou le régulateur de tension automatique, un compte-pose spécial est nécessaire . . 17.804 341,60 1,000

Accessoires pour FOCOMAT IIc

Caches pour les formats:

12 x 17 mm	17.897	12,65	0,030
18 x 24 mm	17.899	12,65	0,030
24 x 24 mm	17.887	12,65	0,030
28 x 28 mm	17.898	12,65	0,030
24 x 36 mm (de rechange)	17.888	12,65	0,030
3 x 4 cm	17.889	12,65	0,030
4 x 4 cm	17.890	12,65	0,030
4,5 x 6 cm	17.891	12,65	0,030
4 x 6,5 cm	17.892	12,65	0,030
6 x 6 cm (de rechange)	17.893	12,65	0,330



Accessoires pour négatifs isolés

Passe-vue pour recevoir la double plaque de verre, et pince-repère supplémentaire pour bague hélicoïdale 17.712 116,20 0,030
double plaque de verre 10 x 22 cm pour d° 17.710 74,45 0,185

Clichés pris au microscope électronique

format utile 62 x 65 mm
passe-vue à échancrure agrandie pour recevoir la double plaque de verre, et pince-repère supplémentaire pour bague hélicoïdale 17.716 224,20 0,300
double plaque de verre 10 x 22 cm pour d° 17.710 74,45 0,185
Cache 62 x 65 mm pour d° 17.803 12,65 0,030



17 869



17 882



17 876

Porte-plaques négatives

pour les formats 6,5 x 9 et 7 x 7 cm	17.869	132,65	0,420
intermédiaire pour les plaques 6 x 6 cm pour d°	17.881	37,85	0,060
intermédiaire pour les plaques 5 x 5 cm pour d°	17.882	37,85	0,060

Dispositif presse-film à un seul verre (traité) pour le format 24 x 36 mm	17.876	246,30	0,730
---	--------	--------	-------

Verres de rechange

verre traité de rechange pour 17.876	17.874	46,30	0,020
--	--------	-------	-------

Pour le dispositif presse-film de l'équipement de base:

a) verre supérieur (traité)	17.871	44,20	0,020
b) verre inférieur	17.872	57,75	0,070

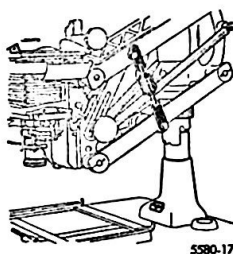

17 861

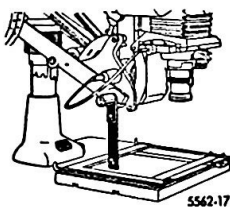

5562-17



5578-17

16 617

Extension d'utilisation aux faibles grossissements et aux réductions

dispositif supplémentaire de mise au point pour rapport 1:1 et réduction (sans 16.617 et 16.615)	17.861	103,85	0,350
bague Intermédiaire pour d°, pour FOCOTAR de 60 mm, pour les réductions jusqu'au rapport 1:2,5, c'est-à-dire du format 6 x 9 cm en 24 x 36 mm	16.617	15,55	0,015
bague Intermédiaire pour d°, pour V-ELMAR de 100 mm, pour le rapport 1:1 (VR)	16.615	15,55	0,010

Accessoires pour la tête couleur soustractive AGFA

Pièce intermédiaire (N)	17.775	42,85	0,100
Indicateur de rapport, lumineux (compris dans le cas du Il c-Color	17.862	159,90	1,550

Pour l'utilisation du VARIOMAT AGFA

Bague intermédiaire compensatrice (pour colonne de 60 mm)	17.633	18,60	0,110
---	--------	-------	-------

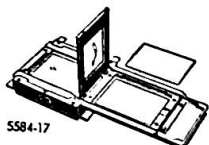

17 880

Reproductions

Châssis de reproduction pour plaques et plan-films de 6,5 x 9 cm, et pour plaques de 7 x 7 cm, y compris écran anti-reflets

17.880 578,50 0,750

Intermédiaires pour:

plaques 5 x 5 cm

17.882 37,85 0,060

plaques 6 x 6 cm

17.881 37,85 0,060

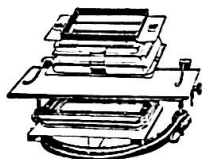

17 885

5561-17

Dispositif de redressement des lignes fuyantes

pièce d'inclinaison du porte-négatif avec soufflets, porte-négatif (traité), support à rotule pour margeur.

Le dispositif de redressement, complet

17.885 631,40 1,230

Dévolteur-économiseur

Pour prolonger la durée des lampes de 250 watts, nous recommandons l'emploi d'un dévolteur-économiseur pour effectuer la mise au point à tension réduite et l'exposition du papier à tension normale.

Pour branchement sur courant alternatif à 110/220 V. (prière d'indiquer le voltage) (N)

17.697 692,05 2,200

Pour les agrandissements en couleurs, nous recommandons l'emploi d'un régulateur de tension automatique KH 13, de la marque K. Biesinger, à 6935 Hirschhorn am Neckar. (à commander directement à cette Firme).

Compte-pose

Avec le dévolteur-économiseur ou le régulateur de tension automatique, un compte-pose spécial est nécessaire . .

17.804 341,60 1,000

Accessoires pour tous autres agrandisseurs

Passe-film

pour FOCOMATOR® I et II

12 x 17 mm	(N)	17.757	53,50	0,110
18 x 24 mm	(N)	17.758	53,50	0,095
24 x 24 mm	(N)	17.534	53,50	0,095
28 x 28 mm	(N)	17.759	53,50	0,090
24 x 36 mm (de rechange)	(N)	17.533	53,50	0,090

Porte-négatifs isolés

pour FOCOMATOR:

24 x 24 mm	(N)	17.538	74,90	0,060
24 x 36 mm (de rechange)	(N)	17.537	74,90	0,070

pour FOCOMAT II a et II a-Color:

double plaque de verre 10 x 22 cm		17.710	74,45	0,185
---	--	--------	-------	-------

Verres de rechange pour FOCOMAT II a

Pour le dispositif presse-film de l'équipement de base:

a) verre supérieur (traité) (convenant également au presse-film 24 x 36 mm)		17.713	51,70	0,060
b) verre supérieur (normal)		17.866	35,80	0,070
c) verre inférieur		17.867	31,60	0,020

Lentille condensatrice anti-Newton pour VALOY II		17.507	77,55	0,040
--	--	--------	-------	-------

Extension d'utilisation aux faibles grossissements et aux réductions, et aux très forts grossissements

pour le FOCOMAT II a

1. avec FOCOTAR de 95 mm agrandissements hors du domaine de mise au point automatique, depuis env. 1,4 fois jusqu'à 1:1, et au-dessus de 6 fois jusqu'à l'∞.				
2. avec le FOCOTAR de 50 mm				
a) agrandissements hors du domaine de mise au point automatique, depuis env. 2 fois jusqu'à 1:1, et au-dessus de 13 fois jusqu'à env. 20 fois.				
b) réduction de 1:1 jusqu'à 1:3		17.863	21,05	0,050

Accessoires pour la Tête couleur soustractive AGFA

pour FOCOMAT II a-Color

Pièce intermédiaire	(N)	17.775	42,85	0,100
Lentille condensatrice supplémentaire pour objectif de 50 mm	(N)	17.777	53,50	0,090
d°, pour objectif de 95 mm	(N)	17.778	89,15	0,090

	N° de code	Prix Public T. L. incl.	Poids en kg
pour FOCOMAT II a:			
Pièce intermédiaire	(N) 17.775	42,85	0,100
Lentille condensatrice supplémentaire pour objectif de 50 mm	(N) 17.777	53,50	0,090
Indicateur de rapport, lumineux	17.774	171,60	0,550

Pour l'utilisation du VARIOMAT AGFA

Bague intermédiaire compensatrice (pour colonne de 50 mm)	17.632	12,45	0,012
---	--------	-------	-------

Lampes:

Nos agrandisseurs sont prévus pour être équipés de lampes de types courants, à savoir:

Agrandisseurs:

- Lampe opaline de 75 watts
- Lampe opaline de 150 watts
- Lampe de haut rendement de 250 watts
(ne convient pas pour le VALOY II)

Indicateur des rapports d'agrandissement:
(pour les modèles Color)

- Lampe-témoin à culot E 14

Projecteurs pour petit format

(P)

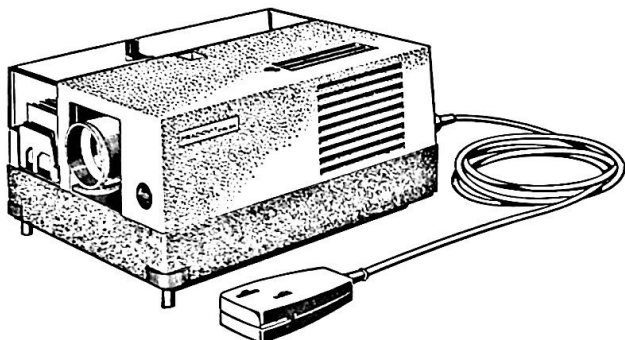

PRADOVIT®-COLOR

Projecteur entièrement automatique pour vues 5x5 cm (format utile jusqu'à 38x38 mm; avec objectif de 50 mm, jusqu'à 24 x 36 mm), pour lampe halogène 24 V/150 W.

Logement de magasin librement accessible.

Sélecteur de tension 110 - 240 V/50 - 60 Hz.

Dévolteur-économiseur.

Commandes lumineuses pour interrupteur et dévolteur; éclairage du numéro de la vue en cours de projection.

Centrage d'image sur l'écran.

Système condenseur asphérique avec réflecteur.

Refroidissement intensif par soufflerie à double effet, préchauffage des vues.

Mécanisme ne nécessitant aucun entretien.

Télécommande de changement de vue, avec déplacement en avant ou en arrière.

Rappel automatique à mi-course de la correction de mise au point, quand on change le magasin.

Télécommande de correction de mise au point par moteur, avec déplacement en avant ou en arrière, ou parcours de toute la course.

1 magasin pour 36 vues, à chargement par l'avant ou par l'arrière.

Changement de vue rapide à occultation automatique, cette dernière agissant également quand une vue manque dans le magasin.

Projection d'une vue isolée ou permutation des vues très aisée, le logement du magasin étant toujours accessible et l'entraîneur pouvant se relever.

Minuterie incorporée réglable entre 3 et 30 secondes.

Possibilité de fixer une flèche lumineuse indicatrice sur la poignée de télécommande.

Possibilité de sonorisation par magnétophone (système international).

Accessoires: Capot pouvant servir d'écran de projection à courte distance.

Dispositif de projection ininterrompue pour usage publicitaire.

Objectifs interchangeables de 50 à 250 mm de focale.

PRADOVIT-COLOR avec minuterie, sélecteur de tension pour 110-240 V/50-60 Hz, pour lampe halogène de 24 V/150 W, 1 magasin pour 36 vues, sans lampe.

	N° de code	Prix Public T.L. incl.	Poids en kg
Corps de projecteur sans objectif, ni manchon, ni condenseur interchangeable, ni câble de télécommande, ni câble de branchement	30.696	715,70	6,550
complet avec manchon, condenseur interchangeable, câble de télécommande, câble de branchement, et objectif:			
ELMARON 1: 2,8/ 50 mm*	30.656	1082,80	6,530
ELMARON 1: 2,8/ 85 mm (A partir de Juillet 1967)	30.646	962,50	7,520
COLORPLAN 1: 2,5/ 90 mm	30.616	1094,00	7,570
HEKTOR 1: 2,5/120 mm	30.626	1193,90	7,530
ELMARON 1: 2,8/150 mm	30.636	1157,00	7,890
Focales plus longues, voir à "Objectifs et accessoires"			
Capot (pour projecteur avec objectif jusqu'à 120 mm)	37.930	37,65	0,500
Valise pour projecteur avec objectif jusqu'à 250 mm	37.935	138,30	2,030
Câble prolongateur de 5 m pour télécommande	37.931	29,30	0,210
Câble prolongateur de 15 m pour télécommande	37.932	43,90	0,600
Flèche lumineuse pour distance de 7 m env.	37.936	46,05	0,010
Mécanisme pour projection publicitaire avec 2 butées d'inversion de marche	37.929	117,25	0,120
Butée d'inversion de marche, de rechange	37.933	3,15	0,010
Lampe à halogènes 24 V/150 W	37.717	44,10	0,030
Câble de télécommande de 3 m (compris dans l'équipement de base, utilisable seulement avec le PRADOVIT-COLOR)	37.934	43,90	0,160
Câble de branchement (compris dans l'équipement de base)	37.656	16,75	0,190
Adaptateur pour dispositifs Micro** (livrable prochainement)	37.937	63,85	0,257

Accessoires de sonorisation, voir page 85.

PRADOVIT-COLOR-F pour lampe de 500 W, à branchement direct, en préparation.

Magasins

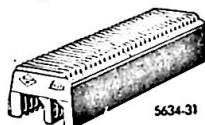

5 Magasins pour 30 vues chacun, avec boîte	37.801	27,90	0,800
Boîte seule	37.823	14,00	0,400
2 Magasins pour 30 vues chacun, avec boîte transparente	37.803	11,20	0,360
Boîte transparente seule	37.802	3,80	0,160
2 Magasins pour 36 vues chacun, avec boîte empilable	37.844	14,20	0,425
Boîte empilable seule	37.845	7,40	0,185
2 Magasins pour 50 vues chacun, avec boîte transparente	37.835	20,80	0,610
Boîte transparente seule	37.836	7,50	0,280
2 Magasins pour 50 vues chacun, avec boîte empilable	37.855	20,80	0,630
Boîte empilable seule	37.856	7,50	0,330

* Pour 24 x 36 mm seulement, et pas avec magasin de 50 vues

** Voir pages 104 à 106

Objectifs et accessoires optiques

Objectifs de 90 à 250 mm comme pour PRADO 250/500
voir page 97. (sauf l'ELMARON de 85 mm, voir page 87)

Douilles d'objectif:

pour focales de 50 et 85 mm	37.119	24,60	0,050
pour focale de 90 à 120 mm	37.120	25,10	0,070
pour focale 150 mm	37.121	41,85	0,150
pour focale 200 mm	37.123	83,65	0,400
pour focale 250 mm	37.124	83,65	0,580

Condenseurs interchangeables:

pour focale de 50 mm	37.210	41,85	0,070
pour focale de 85 à 120 mm	37.211	41,85	0,070
pour focale de 150 à 250 mm	37.212	41,85	0,070

Accessoires pour PRADOVIT F, N 12, N 24

Capot métallique (pour projecteur avec objectif jusqu'à 120 mm seulement)	37.905	36,85	1,100
Support pour dispositifs micro (voir pages 104 à 106) (MX)	37.918	34,55	0,280
Condenseur interchangeable pour d° (MX)	37.919	40,30	0,090
Câble de télécommande (compris dans les équipements normaux), ne s'adapte pas sur le PRADOVIT-COLOR . .	37.900	43,90	0,180

Lampes

pour PRADOVIT N 12 (culot Ba 15 s) 100 W/12 V . . . (L)	37.709	12,10	0,030
lampe type iode (à broches) 100 W/12 V (L)	37.718	33,80	0,030
pour PRADOVIT N 24 (culot G 17 q) 150 W/24 V . . . (L)	37.714	26,20	0,030
pour PRADOVIT N 24 iode (à broches) 150 W/24 V . . (L)	37.717	44,10	0,030
Plaquette métallique pour l'emploi des lampes type iode (fournie avec les PRADOVIT N 12 et N 24 iode) . . .	37.927	gratuit	
lampe pour PRADOVIT F (culot G 17 q) 300 W (prière d'indiquer le voltage) (L)	37.710	28,00	0,030
500 W/110 V (L)	37.711	37,35	0,030
500 W/220 V (L)	37.712	37,35	0,030

pour la lampe de 500 W pour le PRADOVIT F:

second filtre anti-calorique en monture et déflecteur pour boîtier de lampe	37.915	49,15	0,060
--	--------	-------	-------

Magasins voir page 83.

Objectifs et accessoires optiques

Objectifs de 90 à 250 mm comme pour PRADO 250/500,
voir page 97.

Objectif ELMARON® 1: 2,8/50 mm avec douille spéciale pour PRADOVIT	37.054	245,75	0,290
---	--------	--------	-------

Douilles d'objectif:

pour focale de 90 à 120 mm	37.909	24,60	0,120
pour focale 150 mm	37.910	49,15	0,150
pour focale 200 mm	37.116	110,55	0,410
pour focale 250 mm	37.118	141,40	0,585

	N° de code	Prix Public T.L. Incl.	Poids en kg
Condenseur interchangeable avec filtre anti-calorique pour PRADOVIT F et N 24			
pour focale de 50 mm	37.917	55,30	0,145
pour focale de 90 à 120 mm	37.913	55,30	0,135
pour focale de 150 à 250 mm	37.914	55,30	0,135
Condenseur interchangeable avec filtre anti-calorique pour PRADOVIT N 12			
pour focale de 50 mm	37.923	55,30	0,145
pour focale de 90 à 120 mm	37.924	55,30	0,135
pour focale de 150 mm	37.925	55,30	0,135
Pour synchronisation par magnétophone			
Cordon spécial 1,50 m avec fiche à six pôles (type Mas 60 Hirschmann) et fiche plate à trois pôles (type Kuppel 20 Hirschmann) pour le branchement avec synchronisateur. Ce câble n'est nécessaire que si les cordons de branchement de ces appareils ne sont pas munis de la fiche normale Mas 60. Pour PRADOVIT au-dessus du numéro 400.000 .			
	37.907	18,45	0,075
d° pour PRADOVIT en-dessous du numéro 400.001 . . .	37.926	18,45	0,090
prière d'indiquer à la commande le numéro du projecteur (gravé dans le couloir du magasin).			
Prise multiple pour le branchement simultané du magnétophone et du câble de télécommande sur le PRADOVIT . .			
	37.908	55,30	0,090
prière d'indiquer à la commande le numéro du projecteur.			
Prise de branchement du Diachron-Universal, pour PRADOVIT à partir du numéro 400.001			
	37.922	30,75	0,013
Pour toutes informations sur le branchement du PRADOVIT sur magnétophone, consulter l'imprimé spécial N° 31-29.			

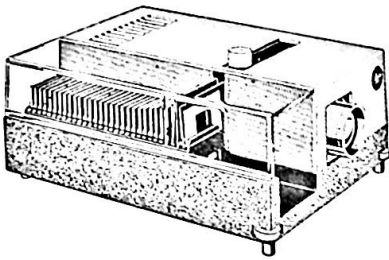

32 210

PRADOLUX® 24

Projecteur à magasin à commande manuelle.

Emploi commode par bouton unique, commandant également la mise au point.

Bâti moderne à surfaces lisses, monobloc.

Socle robuste en alliage d'aluminium coulé sous pression.

Couvercle du magasin démontable,

de sorte que les vues sont facilement accessibles même pendant la projection.

Partie supérieure du projecteur démontable d'où accès aisé au système d'éclairage.

Centrage de lampe très aisé.

Corps de lampe amovible, bien ventilé.

Système condenseur asphérique, filtre anticalorique, condenseur interchangeable et réflecteur dans monture commune.

Grande stabilité. Réglable en hauteur. Soufflerie directe.

Refroidissement optimum de la vue, du bâti et de la lampe.

Interrupteur combiné avec l'économiseur, à l'arrière du projecteur.

Changement horizontal des vues.

Objectifs interchangeables de 50, 85 et 150 mm de focale.

1 magasin avec cases numérotées pour 36 vues 5 x 5.

Avec transformateur incorporé pour lampe halogène, 150 W/24 V (à broches),

Pour vues jusqu'à 38 x 38 mm (avec les objectifs de 50 et 150 mm, jusqu'à 24 x 36 mm)

	N° de code	Prix Public T.L. incl.	Poids en kg
PRADOLUX 24 pour courant 220 V/50-60 Hz exclusivement (non vendu en France)			
Sans système d'éclairage, ni lampe, ni objectif, ni câble de branchement	32.290		3,590
Avec système d'éclairage, câble de branchement et objectif:			
ELMARON 1:2,8/ 50 mm	32.250		3,995
ELMARON 1:2,8/ 85 mm	32.210		3,995
ELMARON 1:3,2/150 mm	32.230		3,995
Sac de transport en matière plastique	37.430	40,95	0,680
ELMARON 1:2,8/ 50 mm, seul *	37.051	197,00	0,140
ELMARON 1:2,8/ 85 mm, seul	37.003	113,15	0,095
ELMARON 1:3,2/150 mm, seul *	37.031	215,00	0,140
Système d'éclairage comprenant:			
Cheminée de lampe avec réflecteur, lentille asphérique, filtre anticalorique et condenseur interchangeable pour focale 50 mm (compris dans le prix de 32.250)	37.860	116,65	0,270
pour focales de 85 à 150 mm (compris dans 32.210, 32.220, et 32.230)	37.861	116,65	0,270
Câble de branchement (de rechange)	37.656	16,75	0,190
Magasins			
5 magasins pour 30 vues chacun avec boîte	37.801	27,90	0,800
Boîte seule	37.823	14,00	0,400
2 Magasins pour 30 vues chacun avec boîte transparente	37.803	11,20	0,360
2 Magasins pour 36 vues chacun dans boîte empilable	37.844	14,20	0,425
Lampe			
Lampe halogène (à broches) 24 V/150 W	37.717	44,10	0,030
PRADOLUX 24 avec sélecteur de tension 110-220 V			
sans système d'éclairage, ni lampe, ni objectif	32.296	332,15	
avec système d'éclairage, lampe et objectif			
ELMARON 1:2,8/ 50 mm	32.256	640,65	
ELMARON 1:2,8/ 85 mm	32.203	499,75	
ELMARON 1:3,2/150 mm	32.236	659,15	

* Jusqu'au format 24 x 36 mm seulement

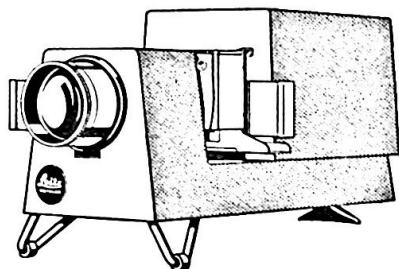

31 400

PRADIX®

Petit projecteur familial de manieement facile, pour la projection des vues 5x5 cm (18x24 mm à 4x4 cm), et de films en bande des formats 24x36 mm et 18x24 mm,

Ventilation intensive de la cheminée de lampe, système à condenseur asphérique avec condenseur interchangeable, filtre catathermique incorporé,

Pour lampe type ciné 150 watts, culot G 17 q, pour branchement direct sur le secteur.

Objectifs de projection interchangeables

ELMARON 1:2,8/85 mm (18x24 mm à 4x4 cm)

ELMAR 1:2,8/50 mm (18x24 mm à 24x36 mm)

Passe-vues 5 x 5 cm, orientable, pouvant être échangé contre un passe-films.

Réglage en hauteur.

	N° de code	Prix Public T.L. incl.	Poids en kg
PRADIX			
sans objectif ni condenseur interchangeable	31.499		0,985
avec objectif ELMARON 1:2,8/85 mm et passe-vues, sans lampe	31.403		1,380
d° avec objectif ELMAR 1:2,8/50 mm	31.456		1,425
Sac de transport en plastique	37.413		0,550
Passe-vues (inclus dans les équipements précités)	37.849		0,120
Passe-films pour 24 x 36 mm avec cache pour 18 x 24 mm	37.846		0,230
Lampe 150 watts/220 volts (G 17 q) (L)	37.715		0,030
Lampe 150 watts/110 volts (G 17 q) (L)	37.716		0,030
Objectif ELMARON 1:2,8/ 85 mm seul	37.003		0,095
Objectif ELMAR 1:2,8/ 50 mm seul	37.051		0,140
Condenseur interchangeable pour 85 mm	37.207		0,300
Condenseur interchangeable pour 50 mm	37.208		0,300

Prix sur demande

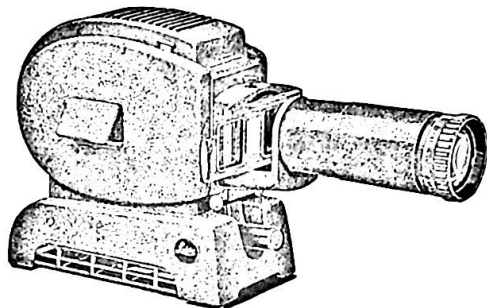

4674-31

Projecteurs PRADO®

Projecteur classique livrable en 3 modèles principaux:

- PRADO 250, sans ventilateur, avec lampe 250 W
- PRADO 500, avec ventilateur, lampe 300 W ou 500 W

Socle normal jusqu'à la focale 200 mm 1:3,6 incluse

Socle long, à partir de la focale 200 mm 1:2,5

- PRADO 500 avec transformateur pour projection en salle claire:
lampe 375 W / 75 V ou 500 W / 110 V.

Caractéristiques générales

- Boîtier élégant avec socle stable
- Réglable facile en hauteur, avec dispositif d'équilibrage par ressort
- Volet de lecture non éblouissant, avec fermeture étanche à la lumière
- Lampes à branchement direct sur secteur (110 ou 220/230 V) à culot P.28
- Condensateur asphérique avec lentille antérieure interchangeable selon la focale utilisée, assurant un rendement lumineux exceptionnel
- PRADO 250: ventilation énergique par circulation d'air accélérée
- PRADO 500: refroidissement par ventilateur à moteur commutable 110/220 V, avec dérivation d'air frais sous la diapositive. Fonctionnement silencieux
- Commutateur commun pour ventilateur et lampe
- Filtre anti-calorique très efficace
- Porte-objectif interchangeable: l'un avec passe-vue 5x5 recevant les objectifs de 35 mm à 300 mm de focale, l'autre avec passe-vues 6x6 (cadres 7x7 cm) avec des objectifs de 150 à 300 mm
- Passe-film en bandes adaptable sur porte-objectif 5x5 rotatif pour vues dans les deux sens, avec vis de blocage
- Objectifs de haute luminosité permettant d'adapter le projecteur à la distance de projection et aux dimensions de l'écran
- Tous les objectifs et lentilles de condensateur sont traités "anti-reflets" par le procédé Leitz
- Cordon de branchement avec interrupteur
- Permet d'utiliser divers dispositifs pour la projection des préparations microscopiques.

NOTA: Nous recommandons l'utilisation des lampes 110 V qui peuvent être branchées sur 220/230 V avec un transformateur. Le rendement lumineux de ces lampes est supérieur à celui des lampes 220/230 V en raison du filament plus réduit donnant un meilleur rendement du condensateur, avec un éclairage régulier jusqu'aux bords de l'image. La lampe 110 V est en outre plus solide que la lampe 220 V, le filament résistant mieux aux chocs.

Equipements pour la projection des diapositives 5 x 5 cm

PRADO 250 sans soufflerie

(pour tous courants)

	N° de code	Prix Public T.L. incl.	Poids en kg	
PRADO sans lampe, ni câble, ni élément avant, ni passe-vues, ni objectif, ni manchon, ni condenseur interchangeable	31.298	} Prix sur demande	3,900	
complet mais sans lampe, avec objectif interchangeable:				
ELMARON 1:2,8/ 50 mm	31.258			4,300
COLORPLAN® 1:2,5/ 90 mm	31.210			4,620
HEKTOR 1:2,5/120 mm	31.220			4,660
ELMARON 1:2,8/150 mm	31.230	4,900		

PRADO 500 avec soufflerie

(avec sélecteur de tension 110-240 V/50-60 Hz.)

	N° de code	Prix Public T.L. incl.	Poids en kg
PRADO sans lampe, ni câble, ni élément avant, ni passe-vues, ni objectif, ni manchon, ni condenseur interchangeable	31.598		4,500
complet mais sans lampe, avec objectif interchangeable:			
SUMMICRON 1:2 / 35 mm	31.535	1355,00	5,320
ELMARON 1:2,8/ 50 mm	31.558	792,80	5,180
COLORPLAN 1:2,5/ 90 mm	31.510	811,40	5,270
HEKTOR 1:2,5/120 mm	31.520	909,00	5,300
ELMARON 1:2,8/150 mm	31.530	923,40	5,700
ELMARON 1:3,6/200 mm	31.560	954,25	5,860

PRADO 500 avec soufflerie

et dévolteur-économiseur, et sélecteur de tension

	N° de code	Prix Public T.L. incl.	Poids en kg	
PRADO sans lampe, ni câble, ni élément avant, ni passe-vues, ni objectif, ni manchon, ni condenseur interchangeable	31.708	} Prix sur demande	4,750	
complet mais sans lampe, avec objectif interchangeable:				
COLORPLAN 1:2,5/ 90 mm	31.710			5,340
HEKTOR 1:2,5/120 mm	31.720			5,360
ELMARON 1:2,8/150 mm	31.730			6,580

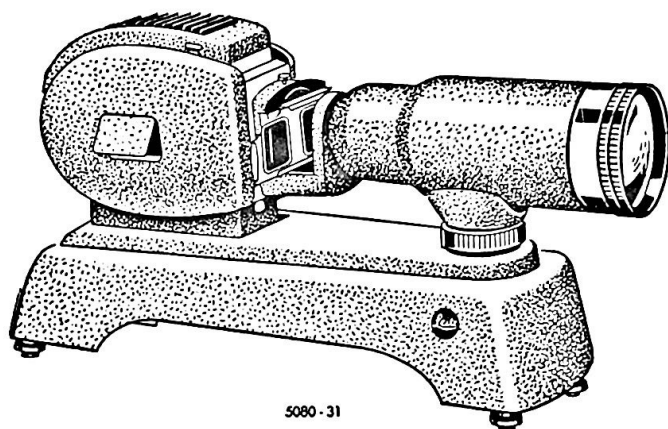

5080 - 31

PRADO 500 à socle long

avec sélecteur de tension

Modèle spécial du PRADO 500 pour la projection avec de longues focales, à partir de 200 mm.

Les objectifs interchangeables reposent sur un support réglable en hauteur - ce support évitant toute vibration des images projetées même avec les plus longues focales.

		N° de code	Prix Public T.L. incl.	Poids en kg
PRADO sans lampe, ni câble, ni élément avant, ni passe-vues, ni objectif, ni manchon, ni condenseur interchangeable		31.908	811,30	6,380
complet mais sans lampe, avec objectif interchangeable:				
HEKTOR	1:2,5/200 mm	31.970	1643,25	8,150
ELMARON	1:4 /250 mm	31.980	1378,00	7,680
HEKTOR	1:2,8/250 mm	31.990	1950,70	8,680
HEKTOR	1:2,8/300 mm	31.991	2523,45	10,280

Focales plus longues, sur demande

Grand dispositif d'examen de films avec PRADO 250

Dispositif pour examiner commodément les négatifs ou diapositives à la lumière du jour, et pour la lecture de reproductions de pages de livres ou de manuscrits.

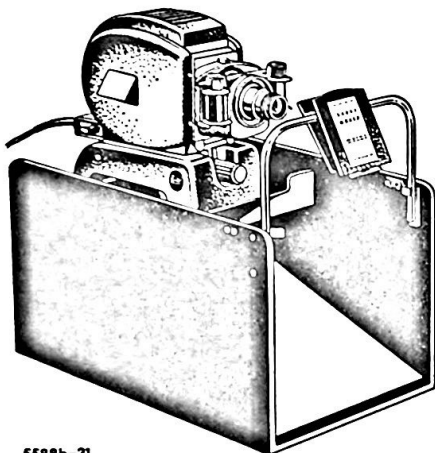

31 253

5588b-31

PRADO 250 pour objectif de 50 mm de focale, boîtier sans soufflerie, ni lampe	31.298	} Prix sur demande	4,440
Elément avant	32.400		0,480
ELMARON 1:2/50 mm	37.051		0,140
Manchon	37.117		0,020
Condenseur interchangeable	37.206		0,070
Passe-film	37.830		0,250
Câble de branchement	37.862		0,260
Pupitre-écran pour grand dispositif d'examen de film	31.212		3,760
Grand dispositif d'examen de film complet, sans lampe	31.253		8,360
Accessoires			
Passe-vues 5 x 5 cm	37.807		0,120
Soufflerie	37.650		0,920

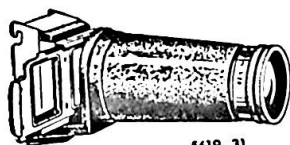

5619-31

N° de code Prix Public Poids en kg
 T.L. Incl.

Dispositif 6 x 6

Si on veut utiliser un dispositif 6 x 6 sur un PRADO 250/500, il convient de remplacer le condenseur asphérique et le filtre anti-calorique par les suivants:

Condenseur asphérique 6 x 6	37.203	61,40	0,190
Filtre anti-calorique 6 x 6	37.813	60,70	0,070

Pour l'emploi d'une lampe de 500 watts, ajouter:

Filtre anti-calorique double 6 x 6*	37.814	121,35	0,120
---	--------	--------	-------

N° de code Prix Poids	Dispositif 6 x 6, complet avec objectif	comprenant:				
		Élément avant	Condenseur inter- changeable	Manchon	Objectif	Passes-vues
ELMARON 1: 2,8/150 mm 32.353 472,00 1,565	32.601 52,20 0,350	37.204 40,95 0,140	37.186 30,70 0,350	37.030 315,20 0,490	37.815 32,75 0,235	
ELMARON 1: 3,6/200 mm 32.396 510,00 1,445	32.601 52,20 0,350	37.205 40,95 0,100	37.188 71,65 0,450	37.061 315,20 0,310	37.815 32,75 0,235	
HEKTOR 1: 2,5/200 mm* 32.377 821,60 2,235	32.601 52,20 0,350	37.205 40,95 0,100	37.189 40,95 0,500	37.079 655,00 1,050	37.815 32,75 0,235	
ELMARON 1: 4/250 mm* 32.338 556,30 1,460	32.601 52,20 0,350	37.205 40,95 0,100	37.190 92,70 0,450	37.081 337,80 0,325	37.815 32,75 0,235	
HEKTOR 1: 2,8/250 mm* 32.399 1129,10 2,745	32.601 52,20 0,350	37.205 40,95 0,100	37.191 61,40 0,650	37.098 941,40 1,410	37.815 32,75 0,235	
HEKTOR 1: 2,8/300 mm* 32.391 1701,85 4,525	32.601 52,20 0,350	37.205 40,95 0,100	37.192 153,75 1,120	37.093 1422,00 2,720	37.815 32,75 0,235	

* pour projecteur à socle long seulement

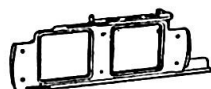

5620-31

37 816

Dans les équipements précités est compris:

Passes-vues 7 x 7 cm, format extérieur des vues 7 x 7 cm, format utile 54 x 54 mm	37.815	33,50	0,235
--	--------	-------	-------

En outre sont livrables:

Passes-vues 6 x 6 cm, format extérieur des vues 6 x 6 cm, format utile 54 x 54 mm	37.816	33,50	0,240
--	--------	-------	-------

Passes-vues 5 x 5 cm, format extérieur des vues 5 x 5 cm, pour diapositives 24 x 36 mm	37.817	33,50	0,190
---	--------	-------	-------

* prière d'indiquer le N° du projecteur

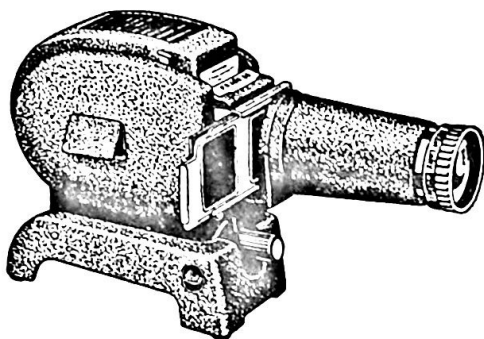

PRADO 66

Equipé pour la projection des diapositives de format moyen (format extérieur 6 x 6 ou 7 x 7 cm).

Boîtier du projecteur de forme harmonieuse avec socle très stable. Même boîtier de base que le PRADO 250/500.

Réglage de la hauteur commode, avec équilibrage à ressort.

Volet de lecture non éblouissant, à fermeture étanche à la lumière.

Lampe type ciné 250 Watts, pour raccordement direct au réseau* (culot P 28).

Lampe type ciné 500 Watts, seulement avec soufflerie* (culot P 28).

Rendement lumineux maximum de la lampe, grâce au système condenseur asphérique à deux lentilles et au réflecteur.

Ventilation intensive, grâce au boîtier à triple paroi faisant fonction de cheminée pour l'évacuation de l'air chaud et l'amenée d'air frais.

Sur demande, refroidissement additionnel par ventilateur à courant alternatif pour vues et lampe, commutable sur 110 ou 220 Volt. Moteur silencieux et exempt de vibrations.

Filter anti-calorique spécial de grande efficacité.

Dispositif amovible pour diapositives au format extérieur de 7 x 7 cm (format utile 54 x 54 mm), remplaçable par dispositif pour diapositives 5 x 5 cm.

Passe-vues 7x7 cm (format extérieur des diapositives 7x7 cm, format utile 54x54 mm) échangeable contre passe-vues 6 x 6 cm livrable en complément (format extérieur des diapositives 6x6 cm, format utile 54x54 mm) ou passe-vues petit format 5x5 cm (format utile jusqu'à 38x38 mm).

Objectifs interchangeables à haute luminosité permettant d'adapter le projecteur aux dimensions de l'écran et à la distance de projection.

Tous les objectifs et lentilles condensatrices sont traités (couche anti-reflets LEITZ).

Cordon de branchement avec interrupteur (fiche de sécurité).

Emploi des divers dispositifs micro, voir "dispositifs micro".

* L'utilisation de lampes 110 volts est cependant préférable, leur branchement étant effectué sur un voltage supérieur à l'aide d'un transformateur-régulateur. Elles présentent sur les lampes 220 volts les avantages suivants: 1. Corps incandescent plus petit. 2. Intensité plus grande du corps incandescent augmentant la clarté des images. 3. Eclairage régulier jusqu'aux bords de l'écran. 4. Résistance mécanique plus grande prolongeant la longévité des lampes.

	N° de code	Prix Public T.L. Incl.	Poids en kg
PRADO 66, comme décrit précédemment, mais sans objectif, ni manchon, ni condenseur, ni élément avant, ni câble, ni passe-vues, ni lampe	32.596	277,30	3,700
complet, mais sans lampe avec objectif interchangeable:			
ELMARON 1:2,8/150 mm	32.530	774,30	5,260
ELMARON 1:3,6/200 mm	32.560	814,40	5,220
Équipement comme ci-dessus, sans lampe, toutefois avec ventilateur pour courant alternatif 220/110 V., commutable,			
Projecteur seul	32.595	479,80	5,270
avec objectif:			
ELMARON 1:2,8/150 mm	32.531	977,00	6,020
ELMARON 1:3,6/200 mm	32.561	1017,00	5,980
Équipement comme ci-dessus, toutefois avec socle long,			
Projecteur seul	32.594	850,20	6,700
avec objectif:			
HEKTOR 1:2,5/200 mm	32.570	1697,00	8,320
HEKTOR 1:2,8/250 mm	32.590	2004,00	8,850
ELMARON 1:4 /250 mm	32.580	1431,00	7,840
HEKTOR 1:2,8/300 mm	32.591	2577,00	10,460

Focales plus longues sur demande.

Dans les équipements précités est compris:

Passe-vues 7 x 7 cm, format extérieur des vues 7 x 7 cm, format utile 54 x 54 mm 37.815 33,50

En outre sont livrables:

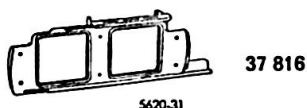

37 816

Passe-vues 6 x 6 cm, format extérieur des vues 6 x 6 cm, format utile 54 x 54 mm 37.816 33,50

Passe-vues 5 x 5 cm, format extérieur des vues 5 x 5 cm, pour diapositives 24 x 36 mm à 4 x 4 cm 37.817 33,50

Accessoires

Lampe type ciné 250 watts (prière d'indiquer le voltage) culot P 28 (L)	37.701	21,15	0,050
Lampe type ciné 300 watts (culot P 28)	37.702	P. s. d.	0,050
Lampe type ciné 500 watts, 110 Volts* (culot P 28) (L)	37.703	30,45	0,050
Lampe type ciné 500 watts, 220 Volts* (culot P 28) (L)	37.704	30,45	0,050

* seulement pour projecteur avec soufflerie.

	N° de code	Prix Public T.L. incl.	Poids en kg
En cas d'utilisation d'une lampe de 500 watts, il faut: Avec le PRADO 250/500 (pour vues de 5 x 5 cm), jusqu'au N° de fabrication 261.000, un filtre anti-calorique supplémentaire en monture	37.811	45,05	0,060
Avec le PRADO 66/500, une monture double avec deux filtres anti-calorique 6 x 6	37.814	121,35	0,120

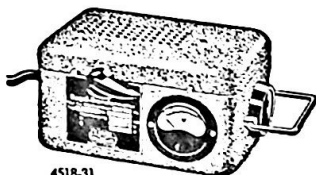

37 500

Appareil de branchement

Transformateur-régulateur 220/110 volts, 500 watts, avec petit cordon de branchement	37.500	638,60	5,260
--	--------	--------	-------

Ventilateur incorporable pour PRADO 250

220/110 volts, courant alternatif, commutable	37.650	166,50	0,920
Supplément lors du montage en nos usines (N)	37.899		

Cordon de branchement pour PRADO	37.862	24,55	0,260
---	---------------	--------------	--------------

Valises de transport

Valise, modèle robuste pour PRADO 250/500 avec objectif jusqu'à 150 mm, et passe-film	37.411	116,70	1,550
---	--------	--------	-------

Valise en "Cord" pour PRADO 500 avec objectifs 175 et 200 mm et Trafo 37.500	37.406	110,55	2,150
--	--------	--------	-------

Valise spéciale pour PRADO 500 à socle long (sauf avec l'objectif HEKTOR de 300 mm)	37.403	196,50	3,280
---	--------	--------	-------

Valise spéciale pour PRADO 500 avec transformateur incorporé	37.404	166,10	3,750
--	--------	--------	-------

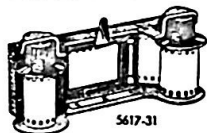

37 830

Passe-film

pour les vues en bande, de 24 x 36 mm, et cache pour le format 18 x 24 mm	37.830	73,40	0,250
---	--------	-------	-------

Voir également "dispositifs micro"

Objectifs, manchons, condensateurs interchangeables, passe-vues, voir pages 93 à 97.

Prière de bien noter que le changement d'objectif entraîne dans la plupart des cas l'obligation de changer également le manchon et la lentille condensatrice interchangeable.

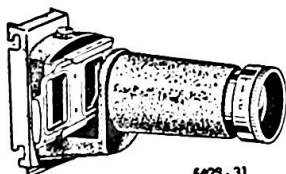

Dispositif "petit format"

Si on veut employer un dispositif petit format sur un PRADO 66, il convient de remplacer le filtre anti-calorique par le suivant:

Filtre anti-calorique 1 en monture	37.853	43,90	0,060
--	--------	-------	-------

est nécessaire en outre:

Condenseur asphérique 5 x 5	37.819	36,15	0,060
---------------------------------------	--------	-------	-------

	Dispositif 24 x 36 mm complet avec objectif	comprenant:				
		Élément avant	Condenseur inter- changeable	Manchon	Objectif	Passe-vues
N° de code	SUMMICRON 1: 2/35 mm					
Prix	32.450	32.400	37.209		37.035	37.807
Poids	926,00	61,40	64,50		776,00	24,60
	0,650	0,480	0,075		0,175	0,120
N° de code	ELMARON 1: 2,8/50 mm					
Prix	32.451	32.400	37.206	37.117	37.051	37.807
Poids	326,00	61,40	25,60	18,40	196,45	24,60
	0,740	0,480	0,070	0,020	0,140	0,120
N° de code	COLORPLAN 1: 2,5/90 mm					
Prix	32.452	32.400	37.200	37.100	37.010	37.807
Poids	345,00	61,40	25,60	24,60	208,00	24,60
	0,950	0,480	0,060	0,160	0,280	0,120
N° de code	HEKTOR 1: 2,5/120 mm					
Prix	32.454	32.400	32.200	37.100	37.020	37.807
Poids	443,20	61,40	25,60	24,60	307,50	24,60
	0,910	0,480	0,060	0,160	0,240	0,120
N° de code	ELMARON 1: 2,8/150 mm					
Prix	32.455	32.400	37.201	37.101	37.030	37.807
Poids	457,60	61,40	25,60	30,70	315,70	24,60
	1,100	0,480	0,050	0,200	0,490	0,120
N° de code	ELMARON 1: 3,6/200 mm					
Prix	32.457	32.400	37.202	37.195	37.061	37.807
Poids	488,50	61,40	25,60	61,40	315,20	24,60
	1,260	0,480	0,045	0,360	0,310	0,120
N° de code	HEKTOR 1: 2,5/200 mm*					
Prix	32.458	32.400	37.202	37.196	37.079	37.807
Poids	807,20	61,40	25,60	40,95	655,00	24,60
	2,060	0,480	0,045	0,550	1,040	0,120
N° de code	ELMARON 1: 4/250 mm*					
Prix	32.459	32.400	37.202	37.197	37.081	37.807
Poids	542,00	61,40	25,60	92,10	337,80	24,60
	1,680	0,480	0,045	0,450	0,325	0,120
N° de code	HEKTOR 1: 2,8/250 mm*					
Prix	32.460	32.400	37.202	37.198	37.098	37.807
Poids	1115,00	61,40	25,60	61,40	941,40	24,60
	2,590	0,480	0,045	0,700	1,400	0,120
N° de code	HEKTOR 1: 2,8/300 mm*					
Prix	32.461	32.400	37.202	37.199	37.093	37.807
Poids	1687,00	61,40	25,60	153,75	1422,00	24,60
	4,200	0,480	0,045	2,500	1,120	0,120

* pour projecteur à socle long seulement

Episopes Epidiascopes Dispositifs micro

(P)

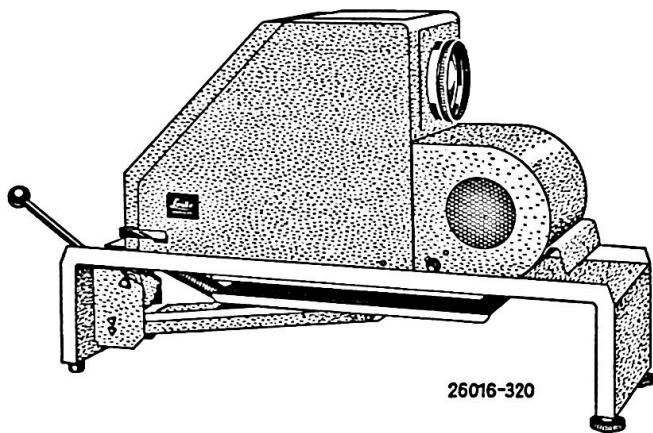

Episcope Vz 2

Pour lampe 500 watts, à refroidissement combiné (filtre anti-calorique et ventilateur), agréé par l'Institut allemand du film pour les sciences et l'enseignement.

Lanterne coulissante pour la projection par fractions successives de 16 x 14 cm des documents pouvant atteindre 16 x 31 cm.

Corps de lanterne aux surfaces lisses, sans saillies, ensemble extrêmement robuste.

Plateau porte-document rabattable, blocable en toute position par levier excentrique. La lanterne coulissante peut glisser sur la partie inférieure ou s'enlever pour la poser directement sur les documents de grandes dimensions.

Dimensions maxima des images projetées 2 x 2 m env. à une distance de projection de 5 à 6 m.

Ventilateur à moteur silencieux, pour courant alternatif 220/110 à 130 volts et filtres anticaloriques de grande efficacité assurant le refroidissement des documents même en cas de projection de durée prolongée. Verre-presseur en sécurité.

Lampe type ciné de 500 watts avec culot à ailettes, branchée directement sur le réseau* ou par l'intermédiaire d'un transformateur.

Système réflecteur à 4 miroirs, comprenant un réflecteur en métal grainé et 3 miroirs métalliques assurant une concentration maximum de l'intensité de la source émettrice et l'éclairage uniforme de la surface du champ-objet.

Les miroirs d'éclairage n'étant soumis à aucune usure, ils ne nécessitent aucun renouvellement du surfaçage et leur durée d'usage est pratiquement illimitée.

Nos anastigmats de projection, à correction poussée, garantissent des images projetées à bords nets, exemptes de distorsion, avec rendu naturel des couleurs.

* L'utilisation de lampes 110 volts est cependant préférable, leur branchement étant effectué sur un voltage supérieur à l'aide d'un transformateur-régulateur. Elles présentent sur les lampes 220 volts les avantages suivants: 1. Corps incandescent plus petit. 2. Intensité plus grande du corps incandescent augmentant la clarté des images. 3. Eclairage régulier jusqu'aux bords de l'écran. 4. Résistance mécanique plus grande prolongeant la longévité des lampes.

Brillance et clarté augmentée, grâce au traitement anti-reflets LEITZ.

Hauteur et niveau réglables à l'appareil par vis de calage, pour le cadrage des images projetées.

Interrupteur incorporé dans la fiche de l'appareil.

Poids: seulement 15 kg, donc facile à transporter.

	N° de code	Prix Public T.L. incl.	Poids en kg
Épiscopes Vz 2 avec lanterne coulissante et ventilateur, avec EPIS 1:3,6/325 mm, complet pour lampe de 500 watts (sans lampe), pour distances de projection de 3 à 5 m	33.302	1547,00	14,800
avec EPIS 1:4/400 mm, pour distances de 4 à 6 m	33.304	1718,30	15,300
Valise de transport robuste, contre-plaqué gainé de "Cord" d°, pour épiscopes jusqu'au N° 17.001	37.414	253,50	5,400
Housse en matière plastique transparente	37.426	23,05	0,100
Lampe type ciné de 500 watts à culot à ailettes (prière d'indiquer le voltage) (L)	37.707	22,40	0,075
Transformateur-régulateur 500 watts 220/110 volts, avec petit cordon de branchement et fiche de sécurité	37.500	638,60	5,250
Verre-presseur en sécurité	37.829	31,40	0,800
Vz 2 utilisé pour l'enseignement du dessin et des arts graphiques: Pour utiliser l'épiscopes au grossissement de 1:2 à 1:4,5, prévoir une rallonge pour la douille de l'objectif (n'est livrable que pour le Vz 2/325 mm)	37.821	34,55	
Pour montage de cette rallonge, prière de nous envoyer l'objectif et la douille.			
Objectif EPIS 1:3,6/325 mm, seul	37.042	P. s. d.	0,850
Objectif EPIS 1:4 /400 mm, seul	37.014	P. s. d.	1,050

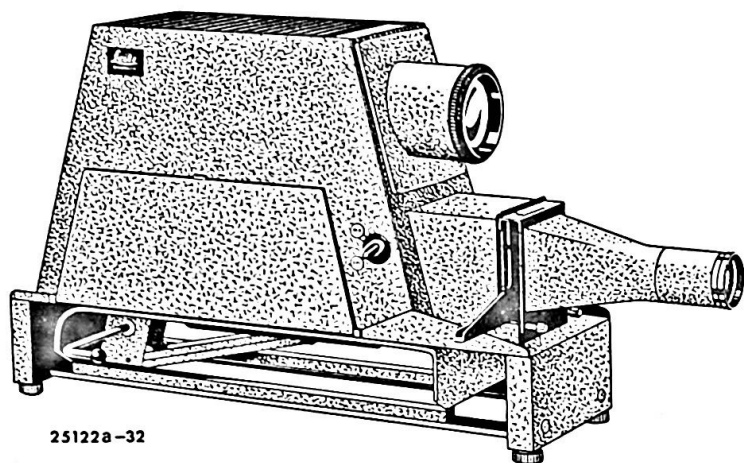

25122 a -32

Epidiascope Vh 2

Epidiascope de conception et de ligne entièrement nouvelles, avec surfaces en vernis martelé.

Anastigmats de projection de formule moderne, à surfaces traitées, de grande ouverture, exceptionnellement bien corrigés, surtout pour la projection épiscopique, fournissant des images d'une netteté absolue jusqu'aux bords, sans distortion et d'une parfaite fidélité dans la restitution des couleurs, extrêmement lumineuses.

Les combinaisons d'objectifs sont étudiées en vue d'obtenir des images de dimensions sensiblement égales sur l'écran, en épiscopie et en diascope.

Augmentation remarquable de la clarté de l'image aussi bien en épiscopie qu'en diascope, grâce à une disposition plus favorable de la lampe et à l'amélioration de l'optique d'éclairage pour la diascope.

Sensible diminution de l'échauffement des objets à projeter, due à une ventilation très efficace par moteur puissant et silencieux et filtre anti-calorique.

Champ-objet épiscopique porté à 16 cm en hauteur et 19 cm en largeur.

Plateau porte-objet coulissant pour la projection par fractions successives de documents de 19 x 31 cm (DIN A 4).

Le plateau porte-objet mobile - le boîtier demeure en place - évite les vibrations nuisibles pour la lampe, de sorte que son filament ne risque pas de casser prématurément. De plus, cette solution rend superflue toute correction de mise au point au fur et à mesure que l'on déplace le document, et aucune modification du rapport de grossissement n'est à craindre.

Plateau porte-document renforcé, pouvant être bloqué en toute position par levier excentrique.

Lampes de 500 ou de 1000 watts.

Dispositif de diascope avec grand porte-clichés pour formats jusqu'à 9 x 12 cm, livrable comme complément de l'épiscope.

Le passage de l'un à l'autre système de projection s'effectue par simple basculement du contre-miroir.

Le système de miroirs à quatre éléments, comportant le réflecteur et 3 miroirs d'éclairage permettant de profiter du plein rendement de la lampe, est quasiment indestructible.

On a volontairement renoncé à l'adaptation de dispositifs 5 x 5, les projecteurs pour petits formats offrant un rendement meilleur et étant beaucoup moins encombrants.

	Epidiascope		Episcope		
	N° de code		N° de code	Prix Public T.L. Incl.	Poids en kg
Vh 2					
sans lampe, avec objectifs:					
EPIS 1:3,6/400 mm	33.700		2272,00	32,000	
EPIS 1:3,6/400 mm et ELMARON 1:3,6/200 mm		33.705	3039,00	37,100	
EPIS 1:3,6/400 mm et ELMARON 1:4 /250 mm		33.715	3078,00	37,500	
EPIS 1:4,3/500 mm	33.720		2593,00	32,700	
EPIS 1:4,3/500 mm et ELMARON 1:4 /250 mm		33.725	3399,00	38,200	

Le dispositif pour diascope est livrable ultérieurement pour compléter un épiscope.

Objectifs de focale plus longue sur demande.

Lampe 500 W (culot à ailettes), prière d'indiquer la tension (L)	37.707	22,40	0,075
Lampe 1000 W/110 V (L)	37.706	44,80	0,090
Lampe 1000 W/220 V (L)	37.713	44,80	0,090
Transformateur-régulateur 500 W/220/110 V	37.500	638,60	5,260
Transformateur fixe 1000 W/110 V (MX)	37.501	435,00	5,760
Transformateur-régulateur 1000 W/110 V (MX)	37.502	821,60	10,500
Filtre pour dispositif de diascope, lors de l'emploi de la lampe 1000 W	37.840	138,30	0,140

Passe-vues

8,5 x 8,5 cm (N)	34.400	12,50	0,330
8,5 x 10 cm (N)	34.401	12,50	0,330
9 x 12 cm (N)	34.402	12,50	0,330
3 1/4 x 3 1/4" (N)	34.403	12,50	0,330
3 1/4 x 4" (N)	34.404	12,50	0,330
Housse en matière plastique pour épidiastroscope	37.431	34,55	0,240
Housse en matière plastique pour épiscope	37.437	34,55	0,200
Plaque de verre sécurit (de rechange)	37.841	28,80	0,920

Tables de projection

Nous recommandons les tables des maisons suivantes:

Karl Baur
4 Düsseldorf
Schwelmerstr. 7

Nordwerk-Schulmöbelfabrik GmbH
2418 Ratzeburg/Holstein

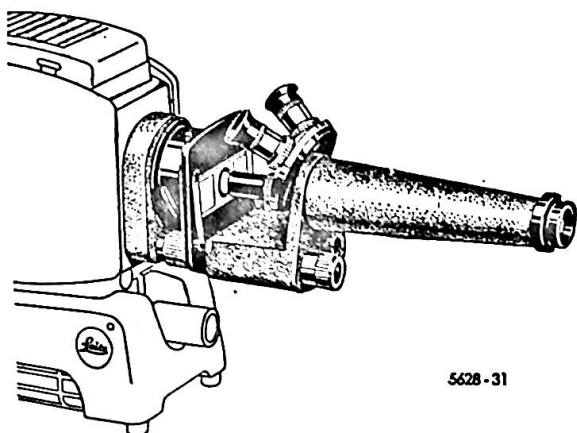

5628-31

Grand dispositif micro

Pour la projection de préparations microscopiques jusqu'au rapport de reproduction sur l'écran de 2400:1 env.

La projection de l'image microscopique s'effectue à trois rapports de reproduction progressifs, débutant par la projection d'ensemble, simplement en pivotant le revolver porte-objectifs.

Grand dispositif micro, complet:

Dispositif pivotant et tiges-guides*, support de microscope avec dispositif de blocage, lentille condensatrice réglable, platine porte-objet avec valets, tube de microscope ainsi que revolver porte-objectifs à 3 positions avec les objectifs 3,5/0,10, 10/0,25 et 25/0,50, oculaire de projection Huyghens 4 x (MX)

N° de code Prix Public Poids en kg
T.L. Incl.

32.806 1370,70 1,450

Accessoires

Oculaire de projection 2 x (MX) 37.300 161,45 0,090
 Oculaire de projection Huyghens 4 x, épaisseur 1 mm (MX) 37.301 95,85 0,060
 Micro-aquarium, épaisseur 1 mm (MX) 37.850 74,55 0,005
 d°, épaisseur 2 mm (MX) 37.857 74,55 0,008
 d°, épaisseur 3 mm (MX) 37.858 74,55 0,012
 d°, épaisseur 4 mm (MX) 37.859 74,55 0,015

Prisme de projection, réglable, pour projeter l'image microscopique sur la table (MX) 37.820 170,70 0,140

Si le dispositif micro est utilisé sur le PRADO 66, la lentille condensatrice asphérique "6 x 6" doit être remplacée par le modèle "5 x 5".

Lentille condensatrice asphérique "5 x 5", en monture . . . 37.819 36,15 0,060

Accessoires pour PRADOVIT F, N 12, N 24, voir page 84.

* Dispositif pivotant et tiges-guides (MX) 32.850 81,25 0,330

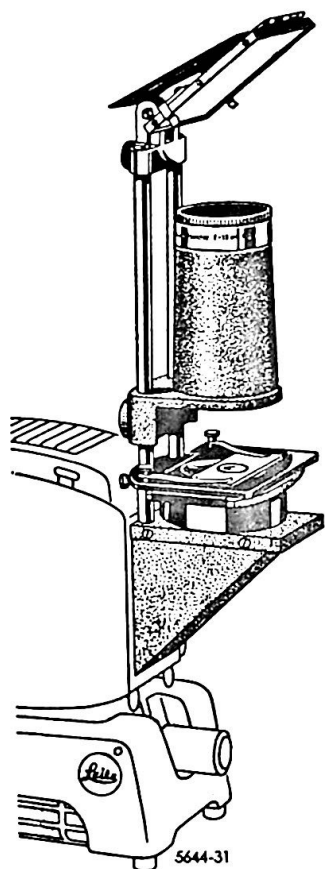

Dispositif micro vertical

Pour la projection d'ensemble d'objets liquides ou immergés projetés jusqu'au rapport de reproduction sur l'écran de 120:1 env.

Dispositif micro vertical, comprenant:

Pièce de fixation avec boîtier de miroir et tiges-guides*, platine porte-objet et lentille condensatrice, porte-objectif, miroir de renvoi, sans objectif ni manchon d'objectif, ni condensateur (MX)

N° de code	Prix Public T.L. incl.	Poids en kg
32.802	312,60	1,190

En outre, au choix:

ELMARON 1:2,8/50 mm (champ-objet ϕ 40 mm) . . .	37.051	196,90	0,140
Manchon pour d°	37.117	18,45	0,020
Condenseur interchangeable pour d°	37.206	25,60	0,070
COLORPLAN 1:2,5/90 mm	37.010	213,40	0,280
Manchon pour d°	37.100	24,60	0,160
Condenseur interchangeable pour d°	37.200	25,60	0,060

Si le dispositif micro est utilisé sur le PRADO 66, la lentille condensatrice asphérique "6 x 6" doit être remplacée par le modèle "5 x 5".

Lentille condensatrice asphérique "5 x 5" en monture . .	37.819	36,15	0,060
--	--------	-------	-------

Accessoires pour PRADOVIT-COLOR, PRADOVIT F, N 12, N 24, voir page 84.

* Pièce de fixation avec boîtier de miroir, tiges-guides et miroir de renvoi (MX)	32.852	196,40	0,980
---	--------	--------	-------

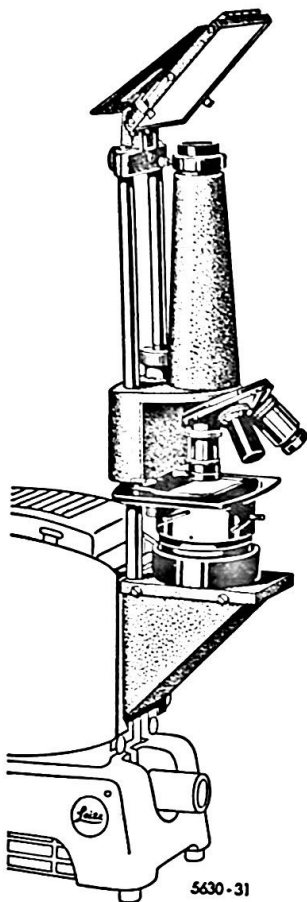

5630-31

Grand dispositif micro vertical

Pour la projection d'objets liquides ou immergés projetés jusqu'au rapport de reproduction sur l'écran de 2400:1 env.

La projection de l'image microscopique s'effectue à trois rapports de reproduction progressifs, débutant par la projection d'ensemble, simplement en pivotant le revolver porte-objectifs.

Grand dispositif micro vertical, comprenant:

Pièce de fixation avec boîtier de miroir, tiges-guides et miroir de renvoi*, support de microscope avec dispositif de blocage, lentille condensatrice réglable, platine porte-objet avec valets, tube de microscope, ainsi que revolver pour trois objectifs avec les 3 objectifs 3,5/0,10, 10/0,25 et 25/0,50, oculaire de projection Huyghens 4 x (MX)

N° de code	Prix Public T.L. incl.	Poids en kg
------------	------------------------	-------------

32.807	1530,00	2,120
--------	---------	-------

Accessoires:

Oculaire de projection 2 x (MX)

37.300	161,45	0,090
--------	--------	-------

Oculaire de projection Huyghens 4 x (MX)

37.301	95,85	0,060
--------	-------	-------

Si le dispositif micro est utilisé sur le PRADO 66, la lentille condensatrice asphérique "6 x 6" doit être remplacée par le modèle "5 x 5".

Guide-objet

32.814	506,00	
--------	--------	--

Lentille condensatrice asphérique "5 x 5", en monture

37.819	36,15	0,060
--------	-------	-------

Accessoires pour PRADOVIT-COLOR, PRADOVIT F, N 12, N 24, voir page 84.

* Pièce de fixation avec boîtier de miroir, tiges-guides et miroir de renvoi (MX)

32.852	196,40	0,980
--------	--------	-------

Jumelles

(VF)

TRINOVID® est un nouveau type de jumelles: qualité optique excellente, oculaires a grand champ, forme élégante, maniable, légère et pouvant être portée sans être remarquée dans la poche intérieure du veston, mise au point interne, étanche à la poussière et à la pluie.

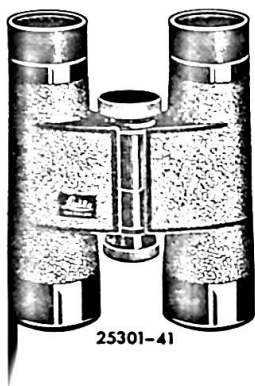

TRINOVID 7 x 35 B

Jumelle de grande luminosité, destinée en particulier aux gens portant des lunettes et aux chasseurs.

Grossissement: 7 fois
 Diamètre d'objectif: 35 mm
 Diamètre de la pupille de sortie: 5 mm
 Indice crépusculaire: 15,6
 Luminosité géométrique: 25
 Champ: 150 m à 1000 m
 en degrés: 8,6
 Dimensions: hauteur env. 133 mm
 largeur env. 117 mm

TRINOVID 7 x 35 B

avec courroie, sans étui

N° de code	Prix Public T.L. Incl.	Poids en kg
------------	------------------------	-------------

40.215	1102,00	0,550
--------	---------	-------

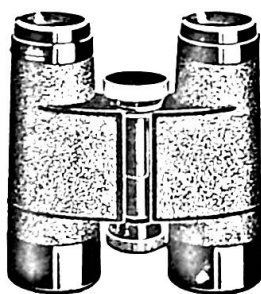

TRINOVID 8 x 32

Jumelle universelle à grand-angle pour voyages, excursions, alpinisme, sport:

Grossissement: 8 fois
 Diamètre d'objectif: 32 mm
 Diamètre de la pupille de sortie: 4 mm
 Indice crépusculaire: 16
 Luminosité géométrique: 16
 Champ: 150 m à 1000 m de distance
 en degrés: 8,6
 Dimensions: hauteur env. 115 mm
 largeur env. 115 mm

TRINOVID 8 x 32

avec courroie, sans étui

N° de code	Prix Public T.L. Incl.	Poids en kg
------------	------------------------	-------------

40.205	1026,00	0,520
--------	---------	-------

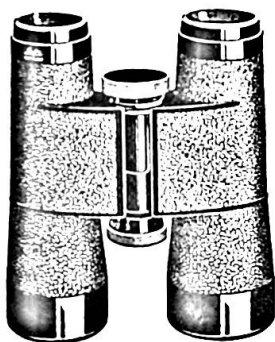

TRINOVID 10 x 40

Jumelle à fort grossissement pour la montagne et la mer, les excursions et le sport.

Grossissement: 10 fois

Diamètre d'objectif: 40 mm

Diamètre de la pupille de sortie: 4 mm

Indice crépusculaire: 20

Luminosité géométrique: 16

Champ: 122 m à 1000 m de distance
en degrés: 7°

Dimensions: hauteur env. 140 mm
largeur env. 122 mm

	N° de code	Prix Public T.L. incl.	Poids en kg
TRINOVID 10 x 40			
avec courroie, sans étui	40.210	1126,00	0,580

Accessoires pour jumelles TRINOVID

Etui plat avec courroie pour TRINOVID 8x32 (cuir)	42.180	58,60	0,200
Etui "Tout prêt" pour TRINOVID 8x32 (Nappa)	42.181	34,25	0,070
Etui plat avec courroie pour TRINOVID 10x40 (cuir)	42.184	62,80	0,250
Etui "Tout prêt" pour TRINOVID 10x40 et TRINOVID 7x35 B (Nappa)	42.185	37,70	0,075
Etui plat avec courroie pour TRINOVID 7x35 B (cuir)	42.186	62,80	0,210
Filtre pour brume et zone tropicale (jaune)	42.001	12,60	0,005
Filtre d'atténuation (gris)	42.016	12,60	0,005
Filtre pour l'observation du soleil (Absorption 99,99 %)	42.021	12,60	0,005
Bouchon de protection contre la pluie, en caoutchouc	42.101	6,35	0,028
Oeillère (de rechange) pour TRINOVID 8x32 et 10x40	42.126	6,10	0,003
Oeillère en deux parties, pour porteurs de lunette, pour TRINOVID 8x32 et 10x40, comprenant:			
1 partie supérieure (de rechange)	42.127	4,20	0,003
1 partie inférieure (de rechange)	42.128	5,50	0,003
Oeillère souple (de rechange) pour TRINOVID 7x35 B	42.133	6,10	0,003
Courroie (de rechange)	42.146	8,40	0,015
Epaulière maintien-courroie (indiquer la largeur)	14.094	3,10	0,020

Tableaux et divers

Réglages pour flashes

▼	LEICA Jusqu'au N° 360 000		LEICA à partir du N° 360 001		LEICA I f, II f, III f	
	Temps de pose	Chiffre de contact	Temps de pose	Chiffre de contact noir	Temps de pose	Chiffre de contact rouge
💡 XM 1 PF 1	$\frac{1}{20}$ $\frac{1}{30}$	14 13	$\frac{1}{15} - \frac{1}{20}$ $\frac{1}{30}$	9 16	$\frac{1}{15}$ $\frac{1}{25}$ $\frac{1}{50}$	2 5 10
💡 PF 5	$\frac{1}{20} - \frac{1}{30}$ $\frac{1}{40}$	14 11	$\frac{1}{15} - \frac{1}{30}$ $\frac{1}{40}$	16 11	$\frac{1}{15}$ $\frac{1}{25}$ $\frac{1}{50}$ $\frac{1}{75}$	2 14 11 5
💡 AG 1 et cubes flash	$\frac{1}{20}$ $\frac{1}{30}$ $\frac{1}{40}$ $\frac{1}{60}$	10 12 8 5	$\frac{1}{15} - \frac{1}{20}$ $\frac{1}{30}$ $\frac{1}{40}$ $\frac{1}{60}$	8 11 8 5	$\frac{1}{15}$ $\frac{1}{25}$ $\frac{1}{50}$ $\frac{1}{75}$	2 9 8 3
💡 GE 5 25	$\frac{1}{20} - \frac{1}{30}$ $\frac{1}{40}$ $\frac{1}{60}$ $\frac{1}{100}$	14 11 9 7	$\frac{1}{15} - \frac{1}{30}$ $\frac{1}{40}$ $\frac{1}{60}$ $\frac{1}{100}$ $\frac{1}{200}$	16 11 8 5,5 4	$\frac{1}{15}$ $\frac{1}{25}$ $\frac{1}{50}$ $\frac{1}{75}$ $\frac{1}{100}$ $\frac{1}{200}$ $\frac{1}{500}$	2 14 11 6 4 2 1
💡 M 3	$\frac{1}{20}$ $\frac{1}{30}$ $\frac{1}{40}$ $\frac{1}{60}$	14 13 12 10	$\frac{1}{15} - \frac{1}{20}$ $\frac{1}{30}$ $\frac{1}{40}$ $\frac{1}{60}$	9 15 11 8	$\frac{1}{15}$ $\frac{1}{25}$ $\frac{1}{50}$ $\frac{1}{75}$	2 7 10 6
💡 Toutes	T, 1 → $\frac{1}{8}$ B	6 9	B, T 1 → $\frac{1}{10}$	6	B, T 1 → $\frac{1}{10}$	2
⚡ Flash électronique	$\frac{1}{30}$ T, 1 → $\frac{1}{20}$ B	0 4 6,5	$\frac{1}{30}$ T, 1 → $\frac{1}{20}$ B	2 2 6	$\frac{1}{50}$ T, 1 → $\frac{1}{25}$ B	20 0 2

LEICA		M 3 jusqu'au N° 854.000		I g, III g	
			B → 1/50	B red (= 1/30) (= 1/50)	Pour pose T et de 1 sec. à 1/15, régler de barillet sur (à côté de 30 · 1)
Lampes-éclair	AG 1 Cubes flash M 2		B → 1/25	B red (= 1/30)	
	XM 1 PF 1		B → 1/50	B → 1/60*	
	PF 5		B → 1/100	B → 1/60*	
	GE 5 25		B → 1/500	B → 1/500*	
	M 3		B → 1/100	B → 1/125*	
LEICA		MD, M 1, M 2, M 3 à partir du N° 854.001			
Flash électronique			B → (= 1/50)		
Lampes-éclair	AG 1 Cubes flash M 2		B → 1/30		
	XM 1 PF 1		B → 1/60		
	PF 5		B → 1/60		
	GE 5 25		B → 1/500		
	M 3		B → 1/125		

* sauf réglage de flèche rouge ou noire

= Prise pour flash électronique
 = Prise pour flash magnésique

LEICAFLEX

Flash électronique		B → (= 1/100)	 Prise sup.
Lampes-éclair	M 2	1 → 1/30	
	XM 1 PF 1 PF 5	1 → 1/125	
	GE 5 25 M 3	1 → 1/250	 Prise inf.
	AG 1 Cubes flash	1 → 1/60	

Tables de projection

Distance de projection et grandeur d'image pour le petit format 24 x 36 mm.

Pour projeter les vues en largeur et en hauteur, il faut un écran carré, dont la longueur des côtés est indiquée en m dans les colonnes des tables, en fonction de la distance de projection et de la focale de l'objectif utilisé.

Pour les vues de format utile 38 x 38 mm, augmenter les valeurs de 10 % env.

		Focale des objectifs en mm								
		35	50	90	100	120	150	200	250	300
Distance de projection en m	1	0,95								
	2	1,95	1,30							
	3	2,95	1,95	1,10	1,00					
	4	3,95	2,65	1,50	1,35	1,10				
	5		3,30	1,85	1,70	1,40	1,10			
	6		4,00	2,25	2,05	1,70	1,35			
	7			2,65	2,40	1,95	1,55			
	8			3,05	2,75	2,25	1,80	1,35		
	9			3,45	3,10	2,55	2,05	1,50		
	10			3,80	3,45	2,85	2,25	1,70	1,35	
	11				3,80	3,15	2,50	1,85	1,45	
	12				4,15	3,45	2,75	2,05	1,60	1,35
	13					3,70	2,95	2,20	1,75	1,45
	14					4,00	3,20	2,40	1,90	1,55
	15						3,45	2,55	2,05	1,70
	16						3,65	2,75	2,15	1,80
	17						3,90	2,90	2,30	1,90
	18						4,15	3,10	2,45	2,05
	19							3,25	2,60	2,15
	20							3,45	2,75	2,25
	21							3,60	2,85	2,40
22							3,80	3,00	2,50	
25							4,30	3,45	2,85	
30								4,15	3,45	
35									4,00	

Distance de projection et grandeur d'image pour le format 6 x 6 cm ou 7 x 7 cm (format utile 54 x 54 mm).

		Focale des objectifs en mm			
		150	200	250	300
Distance de projection en m	3	0,95			
	4	1,35	0,95		
	5	1,70	1,25	0,95	
	6	2,05	1,50	1,20	0,95
	7	2,40	1,80	1,40	1,15
	8	2,75	2,05	1,60	1,35
	9	3,15	2,30	1,85	1,50
	10	3,50	2,60	2,05	1,70
	11	3,85	2,85	2,25	1,85
	12	4,20	3,15	2,50	2,05
	13		3,40	2,70	2,25
	14		3,65	2,90	2,40
	15		3,95	3,15	2,60
	16		4,20	3,35	2,75
	17			3,55	2,95
	18			3,80	3,15
	19			4,00	3,30
	20			4,20	3,50
	22				3,65
	24				3,85
				4,40	

Grand dispositif micro

Dia- mètre de l'image	Objectif Grandissement/Ouverture Rapport de reproduction			Oculaire et distance de projection en m							
	3,5/0,10	10/0,25	25/0,50	5 x	4 x	3,2 x	2,5 x	2 x	1,6 x	1,25 x	1 x
60 cm	95 : 1	275 : 1	680 : 1				2,7	3,4	4,2	5,5	6,8
85 cm	135 : 1	400 : 1	1000 : 1			3,0	3,9	4,8	6,0	7,8	
125 cm	200 : 1	570 : 1	1400 : 1	2,8	3,6	4,4	5,7	7,1	8,8		

Exemple:

On obtient, avec l'oculaire 2,5x à 2,7 m de distance, une image de 60 cm de diamètre. Le rapport de reproduction est alors égal, selon l'objectif utilisé, à 95 : 1, ou 275 : 1, ou 680 : 1.

Dispositif vertical

	Distance de projection	Diamètre d'image	Rapport de reproduction
ELMARON 1 : 2,8/50 mm	2,00 m	1,90 m	39 : 1
	3,00 m	2,85 m	59 : 1
	4,00 m	3,80 m	79 : 1
	6,00 m	5,70 m	119 : 1
COLORPLAN 1 : 2,5/90 mm	2,00 m	1,00 m	21 : 1
	3,00 m	1,55 m	32 : 1
	4,00 m	2,10 m	43 : 1
	6,00 m	3,20 m	66 : 1

Distance de projection et grandeur d'image

Episcope Vz 2

Modèle normal

Objectif	Distance de projection en m			
	3 m	4 m	5 m	6 m
EPIS 1: 3,6/325 mm	1,30	1,80	2,30	2,25
EPIS 1: 4 /400 mm	1,05	1,45	1,85	

Modèle spécial pour dessiner

Objectif	Distance de projection en m						
	1 m	1,50 m	1,85 m	2,30 m	3 m	4 m	5 m
EPIS 1: 3,6/325 mm	0,35	0,55	0,75	1,00	1,30	1,80	2,30
	Objectif retourné			Objectif en position normale			

Epidiascope Vh 2

Genre de projection Focale des objectifs	Distance de projection en m (de l'écran à la partie antérieure de l'appareil)					
	4	5	6	7	8	
Episcopie	Grandeur d'image pour document de 19 cm					
400 mm Champ 16 x 19 cm	1,85	2,30	2,80	3,25		
500 mm Champ 16 x 19 cm	1,45	1,80	2,20	2,55	2,95	
Diascopie						
200 mm	Côté de la diapositive 8,5 cm	1,40	1,80	2,15	2,50	
	Côté de la diapositive 10,0 cm	1,70	2,15	2,55	3,00	
	Côté de la diapositive 12,0 cm	2,05	2,60	3,15	3,70	
250 mm	Côté de la diapositive 8,5 cm	1,10	1,40	1,70	2,00	2,30
	Côté de la diapositive 10,0 cm	1,30	1,65	2,00	2,35	2,75
	Côté de la diapositive 12,0 cm	1,60	2,00	2,45	2,90	3,35

Les modèles LEICA depuis l'origine

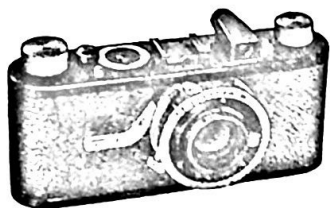

3963

LEICA Compur

Laqué noir, objectif ELMAR 1:3,5/50 mm non interchangeable, obturateur Compur - temps de pose 1 à 1/3000 sec. Obturateur et transport du film séparés. Livraison à partir de 1926.

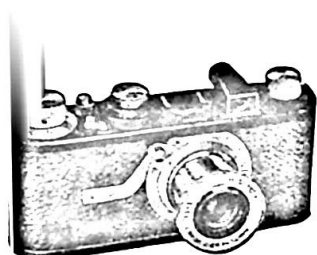

3964

LEICA I

(objectif non interchangeable)

Premier modèle du "Procédé LEICA", laqué noir, objectif ELMAR 1:3,5/50 mm non interchangeable avec ressort d'arrêt pour l' ∞ , télémètre adaptable, obturateur à rideau 1/20 à 1/500 sec. et la pose. Livraison à partir de 1925.

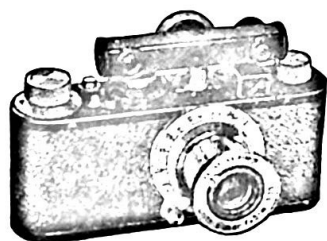

3965

LEICA I

(objectif interchangeable)

Appareil à objectifs interchangeables à pas de vis. Bague fileté et objectif non normalisés. Livraison à partir de 1930. Nos. de fabrication au-dessus de 60.500: bague et objectifs normalisés. Livraison à partir de 1931.

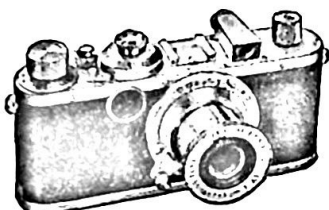

3966

LEICA Standard

Laqué noir ou chromé, objectif à pas de vis, télémètre adaptable, obturateur à rideau $1/20$ à $1/500$ sec., bouton de rebobinage extensible. Nos. de fabrication au-dessus de 100.000. Livraison à partir de 1932.

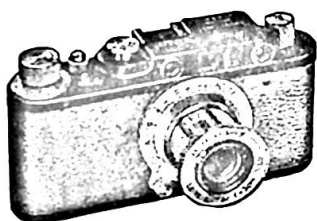

3967

LEICA II

Laqué noir ou chromé, avec télémètre couplé incorporé, obturateur à rideau $1/20$ à $1/500$ sec. et la pose. Nos. de fabrication au-dessus de 71.500. Livraison à partir de 1932.

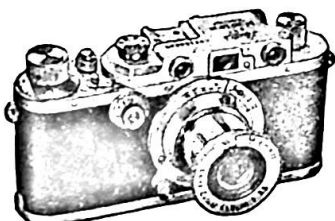

3968

LEICA III

Comme modèle II mais temps de pose étendus de 1 sec. à $1/500$ sec., télémètre avec lentille correctrice, (agrandissement 1,5x), œillets latéraux de courroie. Nos. de fabrication au-dessus de 109.000. Livraison à partir de 1933.

LEICA III a

Comme modèle III, en plus temps de pose $1/1000$ sec. Nos. de fabrication au-dessus de 156.201. Livraison à partir de 1935.

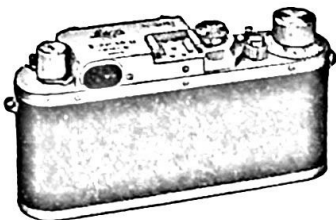

3969

LEICA III b

Comme modèle III a, oculaires pour viseur et télémètre jumelés, levier pour la mise au point de la lentille correctrice du télémètre à côté du bouton de rebobinage.

Nos. de fabrication au-dessus de 240.017.

Livraison à partir de 1938.

LEICA 250

Comme modèle III a, mais place pour chargeurs pouvant contenir 10 m de film.

LEICA I c

Temps de pose $1/30$ à $1/500$ sec. et la pose, viseur à miroir et télémètre adaptable, objectif à pas de vis.

Nos. de fabrication au-dessus de 455.000.

Livraison à partir de 1949.

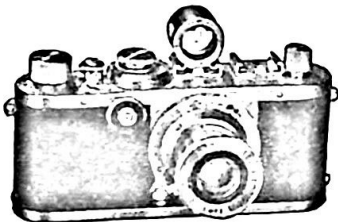

3470

LEICA I f

(échelle de contacts noire)

Comme modèle I c mais entièrement synchronisé, bouton d'armement et d'entraînement du film avec indicateur de film.

Nos. de fabrication au-dessus de 562.000.

Livraison à partir de 1952.

LEICA I f

(échelle de contacts rouge)

Comme précédemment, mais temps de pose internationaux $1/25$, $1/50$ sec. etc.

Nos. de fabrication au-dessus de 546.001.

Livraison à partir de 1952.

LEICA II c

Comme modèle I c, mais avec télémètre couplé incorporé, temps de pose de $1/30$ à $1/500$ sec. et la pose.

Nos. de fabrication au-dessus de 440.000.

Livraison à partir de 1948.

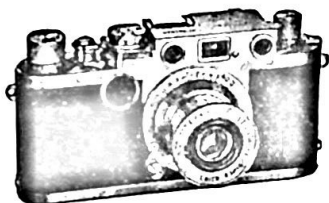

3671

LEICA II f

(échelle de contacts noire)

Comme modèle II c, mais avec synchronisation intégrale incorporée, bouton d'armement et d'entraînement du film avec indicateur de film. Nos. de fabrication au-dessus de 451.000. Livraison à partir de 1951.

LEICA II f

(échelle de contacts rouge)

Comme précédemment mais avec temps de pose Internationaux $1/25$, $1/50$ à $1/1000$ sec et la pose. Nos. de fabrication au-dessus de 574.401. Livraison à partir de 1952.

LEICA III c

Comme modèle II c mais temps de pose étendus de 1 sec. à $1/1000$ sec. et la pose. Nos. de fabrication au-dessus de 360.000. Livraison à partir de 1940.

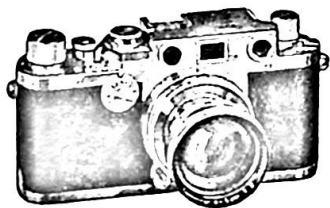

2601

LEICA III f

(échelle de contacts noire sans déclencheur à retardement)

Comme modèle III c mais avec synchronisation intégrale incorporée, bouton d'armement et d'entraînement du film avec indicateur de film. Nos. de fabrication au-dessus de 525.000. Livraison à partir de 1950.

LEICA III f

(échelle de contacts rouge sans déclencheur à retardement)

Comme précédemment mais avec temps de pose Internationaux. Nos. de fabrication au-dessus de 615.000. Livraison à partir de 1952.

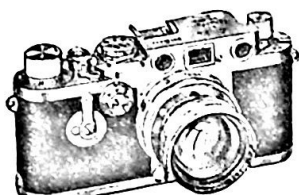

2896

LEICA III f

(avec déclencheur à retardement)

Comme modèle III f avec échelle de contacts rouge mais avec déclencheur à retardement d'une durée d'environ 12 sec.

Nos. de fabrication au-dessus de 685.000.

Livraison à partir de 1954.

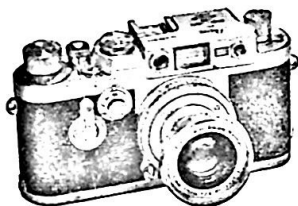

LEICA III g

se distingue du modèle III f par les caractéristiques suivantes:

1. Grand cadre de champ lumineux à correction de parallaxe.
2. Temps de pose en progression géométrique.
3. Synchronisation entièrement automatique (plus d'échelle de contacts).
4. Indicateur de film sur la paroi dorsale de l'appareil.

Nos. de fabrication au-dessus de 825.001.

Livraison à partir de 1957.

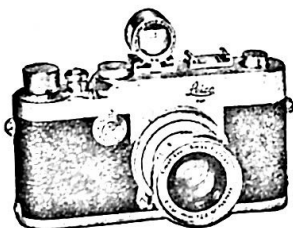

LEICA I g

Comme modèle III g mais sans télémètre incorporé et sans déclencheur à retardement.

Nos. de fabrication au-dessus de 887.001.

Livraison à partir de 1957.

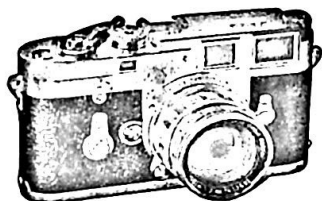

LEICA M 3

Viseur à cadres lumineux avec correction de parallaxe, apparition automatique des cadres de champ lumineux pour focales de 50, 90 et 135 mm (35 mm avec correcteur de viseur). Objectifs à bafonnette. Barillet cranté de réglage des temps de pose de 1 à $1/1000$ sec. et la pose. Posemètre adaptable couplé au barillet de réglage des temps de pose. Compteur d'images avec retour automatique lors du changement de film.

Paroi dorsale rabattable. A partir de 1956 avec sélecteur de champ.

Nos. de fabrication au-dessus de 700.001.

Livraison à partir de 1954.

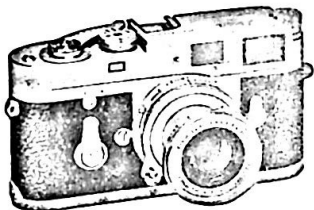

LEICA M 2

Comme M 3 avec différences suivantes:

Apparition automatique des cadres de champ lumineux pour focales de 35, 50 et 90 mm. Compteur d'image doit être remis à zéro à la main.

A partir de 1959 avec déclencheur à retardement.

Nos. de fabrication au-dessus de 926.001.

Livraison à partir de 1958.

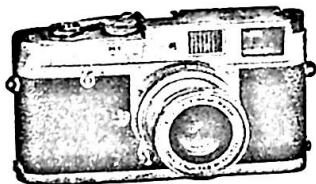

LEICA M 1

Comme M 2 mais pas de téléobjectif. Cadres pour champs de 35 et 50 mm de focale avec correction de parallaxe.

Nos. de fabrication au-dessus de 950.001.

Livraison à partir de 1959.

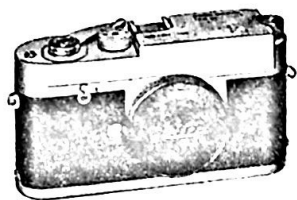

LEICA MD

Comme le LEICA M 1, mais sans viseur, prévu pour l'utilisation du dispositif d'inscription.

Nos. de fabrication au-dessus de 1.102.501.

Livraison à partir de 1965.

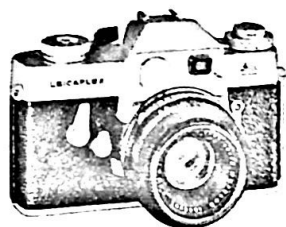

LEICAFLEX

Appareil reflex à miroir, viseur avec plage de mise au point à microprismes, posemètre à cellule photo-résistante incorporé, interchangeabilité des objectifs par baïonnette, obturateur focal de 1 à $\frac{1}{2000}$ de sec., synchronisation des flashes à $\frac{1}{100}$ de sec., compteur d'images automatique.

Nos. de fabrication au-dessus de 1.080.114.

Livraison à partir de 1965.

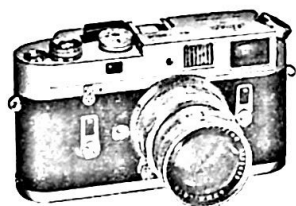

LEICA M 4

Viseur à cadres lumineux avec correction de parallaxe. Apparition automatique des cadres de champ lumineux pour focales de 35, 50, 90 et 135 mm. Objectifs à changement rapide par baïonnette.

Barillet de réglage des temps de pose de 1 à $\frac{1}{1000}$ sec. et la pose. Posemètre adaptable couplé au barillet de réglage des temps de pose. Dispositifs de changement rapide du film pour toutes les marques courantes de film et pour les chargeurs LEICA.

Compteur d'Image automatique avec lecture à loupe.

Paroi dorsale rabattable.

Nos. de fabrication au-dessus de 1 175 000.

Livraison à partir de 1967.

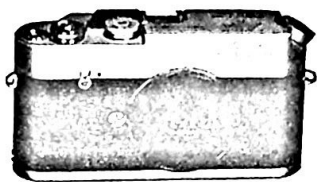

LEICA MD a

Comme LEICA M4, mais sans viseur. Peut utiliser le dispositif d'enregistrement.
Nos. de fabrication au-dessus de 1 159 000.
Livraison à partir de 1967.

Liste des numéros de code

N° de code	Page	N° de code	Page	N° de code	Page
10 001	57	12 007	28	13 245	31
10 103	5	12 010	28	13 250	31
10 150	2	12 015	29	13 255	31
10 157	2	12 025	29	13 265	31
10 167	2	12 030	29	13 270	31
10 180	2	12 034	24	13 290	31
10 185	2	12 035	24	13 291	31
10 218	57	12 501	30	13 295	31
10 308	4	12 503	30	13 296	31
10 335	4	12 504	30	13 305	31
10 336	4	12 511	64	13 306	31
10 337	4	12 521	30	13 307	31
10 338	4	12 522	30	13 310	31
10 400	02	12 564	64	13 311	31
11 026	13	12 575	30	13 315	31
11 062	21	12 585	30	13 316	31
11 063	23	13 006	31	13 325	31
11 069	23	13 007	31	13 326	31
11 101	58	13 008	31	13 330	31
11 103	6	13 009	31	13 331	31
11 106	7	13 011	64	13 351	31
11 108	8	13 012	64	13 352	31
11 111	59	13 013	64	13 358	64
11 112	10	13 014	64	13 359	64
11 114	11	13 016	31	13 360	31
11 123	14	13 017	31	13 371	31
11 124	21	13 018	31	13 375	31
11 126	21	13 019	31	13 380	31
11 129	13	13 021	31	13 384	31
11 132	14	13 081	31	13 385	31
11 133	14	13 086	31	13 389	31
11 218	58	13 096	31	14 005	35
11 229	59	13 098	31	14 006	36
11 306	7	13 101	31	14 008	38
11 308	8	13 116	31	14 010	36
11 800	12	13 126	31	14 015	36
11 800	12	13 131	31	14 016	35
11 801	6	13 154	32	14 018	35
11 803	57	13 155	31	14 019	21
11 818	10	13 160	31	14 020	23
11 820	12	13 161	31	14 021	36
11 827	22	13 170	31	14 022	36
11 828	16	13 171	31	14 024	24
11 829	16	13 172	31	14 025	37
11 851	15	13 173	31	14 028	37
11 852	15	13 175	31	14 030	37
11 866	26	13 176	31	14 037	37
11 867	26	13 190	31	14 033	30
11 870	9	13 191	31	14 034	37
11 871	9	13 196	31	14 035	37
11 901	25	13 200	31	14 036	37
11 909	60	13 205	31	14 037	30
11 912	25	13 206	31	14 042	37
11 918	11	13 230	31	14 044	37
12 002	28	13 235	31	14 045	37

Nº de code	Page
14 046	37
14 050	37
14 051	37
14 053	37
14 054	35
14 055	37
14 056	37
14 059	36
14 060	36
14 061	36
14 062	36
14 063	36
14 064	36
14 065	36
14 066	36
14 067	34
14 068	36
14 069	36
14 070	34
14 071	35
14 072	35
14 073	35
14 074	37
14 075	34
14 078	37
14 079	37
14 088	34
14 089	64
14 092	38
14 094	41
14 097	35
14 098	35
14 099	35
14 100	38
14 102	37
14 103	62
14 106	64
14 107	64
14 118	36
14 119	38
14 121	37
14 122	37
14 124	37
14 127	63
14 129	22
14 130	38
14 131	5
14 132	5
14 134	62
14 135	62
14 136	26
14 137	26
14 138	26
14 139	62
14 140	37
14 141	37
14 142	5
14 143	37
14 160	64
14 161	31
14 162	64

Nº de code	Page
14 163	64
14 166	64
14 210	2
14 211	2
14 213	02
14 217	02
14 531	40
14 534	40
14 553	63
14 556	57
14 608	41
14 609	41
14 612	41
14 614	41
14 616	64
14 617	28
14 618	64
14 619	64
14 620	28
14 623	41
14 624	41
14 625	29
14 627	40
14 630	29
14 807	39
14 808	39
14 809	65
14 815	39
14 817	39
14 818	39
14 819	65
14 820	40
14 822	65
15 519	62
15 523	41
15 524	41
15 525	62
15 526	62
16 461	17
16 462	14
16 464	19
16 466	20
16 467	19
16 468	19
16 469	20
16 471	19
16 472	19
16 474	20
16 486	34
16 491	34
16 492	34
16 495	35
16 497	17
16 498	17
16 499	17
16 507	46
16 508	46
16 511	47
16 526	47
16 531	63
16 532	63

Nº de code	Page
16 533	63
16 534	63
16 556	49
16 557	49
16 558	49
16 590	49
16 596	49
16 598	49
16 615	53
16 617	77
16 707	50
16 761	52
16 773	52
16 780	53
16 786	52
16 788	52
16 789	52
17 507	79
17 514	74
17 516	74
17 517	74
17 521	74
17 526	74
17 531	74
17 533	79
17 534	79
17 536	74
17 537	79
17 538	79
17 540	74
17 541	74
17 545	74
17 555	74
17 560	74
17 565	74
17 566	73
17 567	73
17 568	73
17 569	73
17 570	73
17 571	73
17 581	70
17 585	73
17 586	73
17 587	72
17 588	73
17 594	73
17 595	72
17 596	72
17 598	73
17 601	69
17 602	70
17 603	70
17 605	69
17 606	72
17 607	69
17 608	52
17 624	51
17 625	69
17 626	70
17 629	74

N° de code	Page
17 630	73
17 631	75
17 632	80
17 633	77
17 639	74
17 640	75
17 641	69
17 642	74
17 645	75
17 650	75
17 652	74
17 655	75
17 660	76
17 661	76
17 670	75
17 671	74
17 672	49
17 687	72
17 688	72
17 697	78
17 701	70
17 710	79
17 712	76
17 713	79
17 716	76
17 757	79
17 758	79
17 759	79
17 774	75
17 775	75
17 777	79
17 778	79
17 779	75
17 780	75
17 802	72
17 803	76
17 804	78
17 860	72
17 861	77
17 862	72
17 863	79
17 864	72
17 866	79
17 867	79
17 869	77
17 870	72
17 871	77
17 872	77
17 874	77
17 875	72
17 876	77
17 880	78
17 881	78
17 882	78
17 885	78
17 887	76
17 888	76
17 889	74
17 890	76
17 891	76
17 892	76

N° de code	Page
17 893	76
17 897	76
17 898	76
17 899	76
30 606	83
30 616	83
30 626	83
30 636	83
30 646	83
30 656	83
30 696	83
31 210	90
31 212	92
31 220	90
31 230	90
31 253	92
31 258	90
31 298	90
31 403	88
31 456	88
31 499	88
31 510	90
31 520	90
31 530	90
31 535	90
31 558	90
31 580	90
31 593	90
31 708	90
31 710	90
31 720	90
31 730	90
31 908	91
31 970	91
31 980	91
31 990	91
31 991	91
32 200	87
32 203	87
32 210	87
32 230	87
32 236	87
32 250	87
32 290	87
32 400	92
32 450	97
32 451	97
32 452	97
32 454	97
32 455	97
32 457	97
32 458	97
32 459	97
32 460	97
32 461	97
32 530	95
32 531	95
32 560	95
32 561	95
32 570	95
32 580	95

N° de code	Page
32 590	95
32 591	95
32 594	95
32 595	95
32 596	95
32 601	93
32 802	105
32 806	104
32 807	106
32 814	104
32 850	104
32 852	105
33 302	101
33 304	101
33 700	103
33 705	103
33 715	103
33 720	103
33 725	103
34 400	103
34 401	103
34 402	103
34 403	103
34 404	103
37 003	86
37 010	97
37 014	101
37 020	97
37 030	93
37 031	87
37 035	97
37 042	101
37 051	86
37 054	84
37 079	93
37 093	93
37 098	93
37 100	97
37 101	97
37 116	84
37 118	84
37 117	92
37 119	84
37 120	84
37 121	84
37 123	84
37 124	84
37 186	93
37 188	93
37 189	93
37 190	93
37 191	93
37 192	93
37 195	97
37 196	97
37 197	97
37 198	97
37 199	97
37 200	97
37 201	97
37 202	97

	Page	N° de code	Page	N° de code	Page
37 203	93	37 716	88	37 913	85
37 204	93	37 717	84	37 914	85
37 205	93	37 718	84	37 915	84
37 206	92	37 801	83	37 917	85
37 207	88	37 802	83	37 918	84
37 208	88	37 803	83	37 919	84
37 209	97	37 807	92	37 921	84
37 210	84	37 811	96	37 922	85
37 211	84	37 813	93	37 923	85
37 212	84	37 814	93	37 924	85
37 300	104	37 815	93	37 925	85
37 301	104	37 816	93	37 926	85
37 403	96	37 817	93	37 927	84
37 404	96	37 819	96	37 929	83
37 406	96	37 820	104	37 930	83
37 408	101	37 821	101	37 931	83
37 411	96	37 823	83	37 932	83
37 413	88	37 829	101	37 933	83
37 414	101	37 830	96	37 934	83
37 426	101	37 840	103	37 935	83
37 430	87	37 841	103	37 936	83
37 431	103	37 844	83	37 937	83
37 437	103	37 845	83	40 205	108
37 500	96	37 846	88	40 210	109
37 501	103	37 849	88	40 215	108
37 502	103	37 850	104	42 001	109
37 650	92	37 853	96	42 016	109
37 656	87	37 855	83	42 021	109
37 701	95	37 857	104	42 101	109
37 702	95	37 858	104	42 126	109
37 703	95	37 859	104	42 127	109
37 704	95	37 860	87	42 128	109
37 706	103	37 861	87	42 133	109
37 707	101	37 862	92	42 146	109
37 709	84	37 899	96	42 150	109
37 710	84	37 900	84	42 180	109
37 711	84	37 905	84	42 181	109
37 712	84	37 907	85	42 184	109
37 713	103	37 908	85	42 185	109
37 714	84	37 909	84	42 186	109
37 715	88	37 910	84		

Nous mettons gratuitement à la disposition de toutes les personnes intéressées, les clichés des figures illustrant ce catalogue; Il suffit de nous les demander en précisant leur numéro.

Nous faisons toutes réserves quant aux détails, des améliorations étant constamment à l'étude.

ERNST LEITZ GMBH WETZLAR ALLEMAGNE

Succursale: Ernst Leitz (Canada) Ltd., Midland, Ontario

Notice

100 - 1e/frz.

Imprimé en Allemagne

VII/67/AX/B